

# **LAPPSET®**

## **FINNO**

ASENNUSOHJE  
MONTERINGSANSVISNING  
INSTALLATION INSTRUCTION  
AUFBAUANLEITUNG  
NOTICE D'INSTALLATION



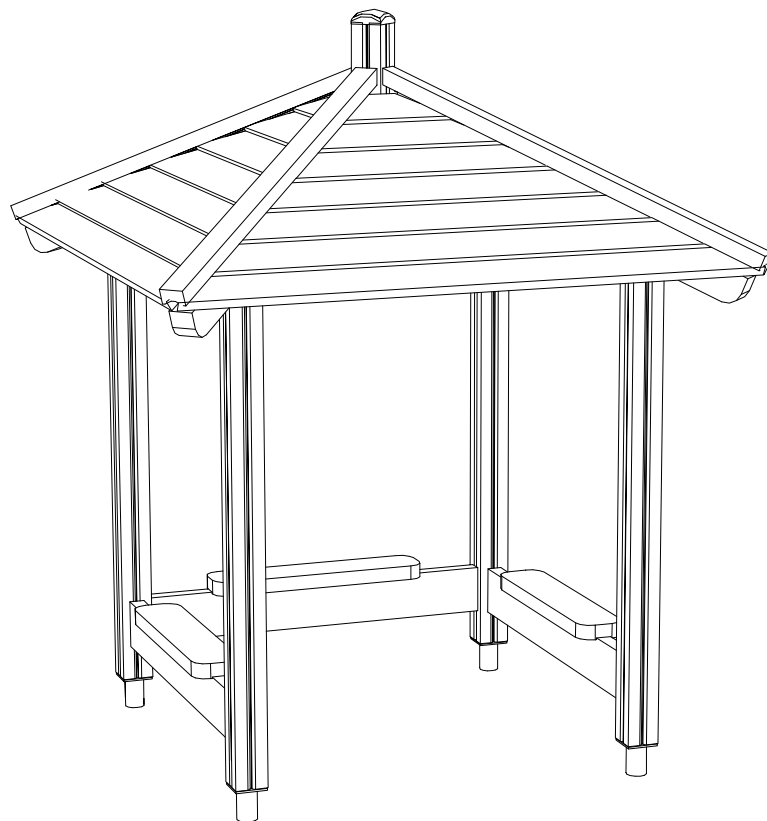

REF: 120454  
DATE: 17.5.2004

# **120454**

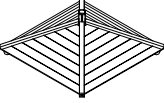
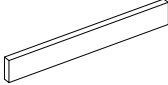
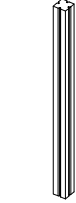
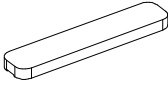

1. Tarkista pakkauslistan avulla, että olet saanut tarvitsemasi osat (s. 3).
2. Valitse leikkivälineelle paikka ottaen huomioon valmistajan ilmoittamat **turvaetäisyydet** (s. 5).  
\*Tasoita alue. Tee tarvittavat peruskaivannot (s. 4). Valitessasi leikkivälineen asennussuuntaa huomioi mahdollinen altistuminen voimakkaalle auringonpaisteelle tai tuulelle.  
\* Sopiva alusta on hiekka, raekooltaan 0.2–2 mm tai sora, raekooltaan 2–8 mm. Kerroksen vähimmäispaksuus on 30 cm.  
Voimakkaan tuulisille alueille suositellaan pyöreitä pikkukiviä. Mikäli käytät alustana turvalaattoja, noudata tarkasti valmistajan asennus- ja muita ohjeita.  
\*Asenna perustusjalat tolppiin.
3. Tornien pystytysohjeet esitetään sivuilla 6 ->. Valitse oikean mittaiset tolpat ja kiinnitä puomit ohjeiden mukaan. Huomioi myös mahdollisten lattiapakettien (1770, 8701), ramppien (1818, 8900, 8901) ja puolatikkaiden 7874 puomit. Asenna portaat, lattiat, ym. tämän ja osa-asennusohjeiden mukaan. Pakkauslistassa  - merkittyjen osien ohjeet ja kiinnitystarvikkeet löydät erillisistä pakkauksista.  
**Noudata valmistajan ilmoittamia mitoituksia.** Kiinnitä erityinen huomio puolatikkaiden, verkkojen ja portaiden turvakaiteiden asentamiseen.  
Viimeisellä sivulla esitetään koko leikkivälineen kokoonpano.
4. Tarkista, että teline on suorassa ja perustukseltaan tukeva. Täytä kaivannot ja suorita tiivistys 300 mm täytön jälkeen.
5. **Tee käyttöönottotarkastus** ennen leikkivälineen käyttöönottoa pakkauksessa olevan pöytäkirjan mukaan. Pöytäkirja tulee dokumentoida. Muista, että pääsy leikkikentälle tulee estää, kunnes leikkipaikka on valmis ja turvallinen ja kaikki työkalut on viety pois.

1. Kontrollera mot följersedeln att du erhållit samtliga komponenter (s. 3).
2. Välj lekredskapets plats. Beakta **säkerhetsavstånd** som tillverkaren angivit (s. 5).  
\*Avjämna ytan. Schakta där så krävs enligt monteringsanvisningen (s. 4). Beakta sol- och vindförhållandena vid val av lekredskapets placering.  
\*Lämpligt underlag är grov sand med kornstorleken 0,2 till 2 eller grovt grus med kornstorleken 2–8 mm i ett lager på min. 300 mm. På platser utsatta för hård vind rekommenderas rund småsten. Om falldämpande gummiplattor används som underlag, bör tillverkarens monteringsanvisningar och andra anvisningar följas extra noggrant.  
\*Montera stålfötterna på stolparna.
3. Monteringsanvisningar för tornen finns på sidorna 6 ->. Välj stolpar med rätt längd och fäst bommarna enligt anvisningarna. Beakta även bommarna till eventuella golvpaket (1770, 8701), ramper (1818, 8900, 8901) och repstegar (7874). Montera trappor, golv osv. enligt monteringsanvisningarna. Anvisningar och fästdon till komponenter som på följersedeln (s. 3)  finner du i separata förpackningar. **Följ de dimensioner som tillverkaren angivit.** Lägg extra märke till montering av säkerhetsledstänger i repstegar, nät och trappor. På sista sidan visas hur hela lekredskapet monteras ihop.
4. Kontrollera att redskapet står rakt och att förankringen är stadig. Återfyll till färdig marknivå. Komprimera efter 300 mm fyllning av sand.
5. **Gör besiktning** innan lekredskapet tas i bruk enligt protokoll som medföljer i förpackningen. Protokollet bör dokumenteras. Glöm inte att hindra tillträde till dess att lekplatsen är helt klar och avstädad.

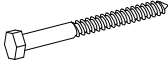
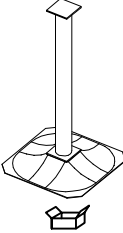
002799  L 1104	PCS 1	005692  L 1450	PCS 3	006814  L 1450	PCS 4	007333  M10	PCS 3	905051  Ø24/8.4	PCS 12	905104  M10	PCS 16
905120  Ø14	PCS 8	909238  8x90	PCS 12	909521  Ø14	PCS 4		PCS		PCS		PCS
	PCS		PCS		PCS		PCS		PCS		PCS
	PCS		PCS		PCS		PCS		PCS		PCS
	PCS		PCS		PCS		PCS		PCS		PCS
	PCS		PCS		PCS		PCS		PCS		PCS
	PCS		PCS		PCS		PCS		PCS		PCS

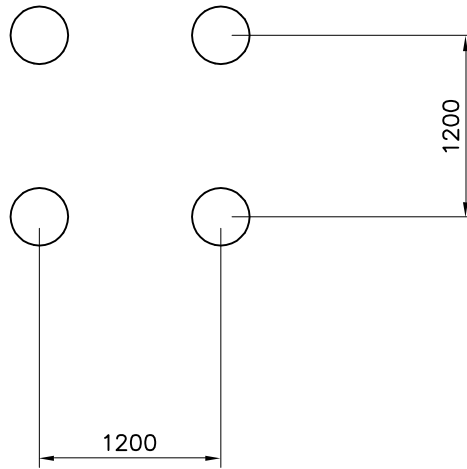
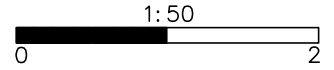

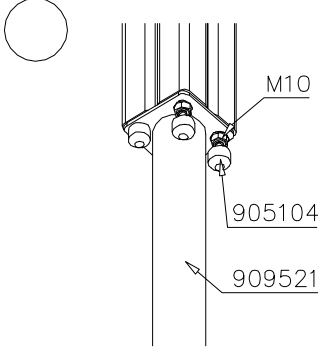
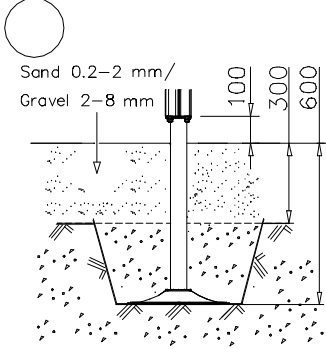
 <p>M10 905104 909521</p>	 <p>Sand 0.2-2 mm/ Gravel 2-8 mm</p> <p>100 300 600</p>	

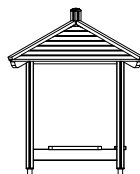
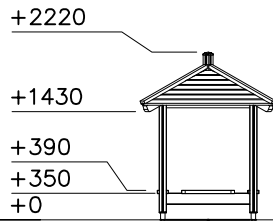
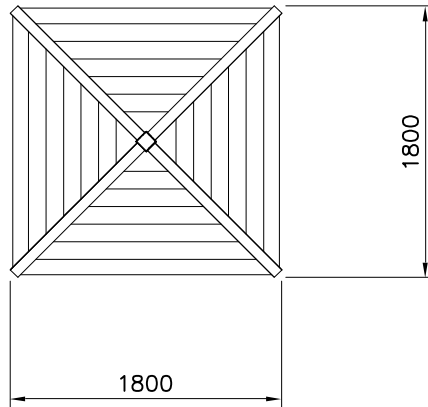
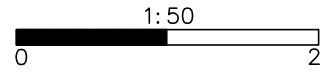

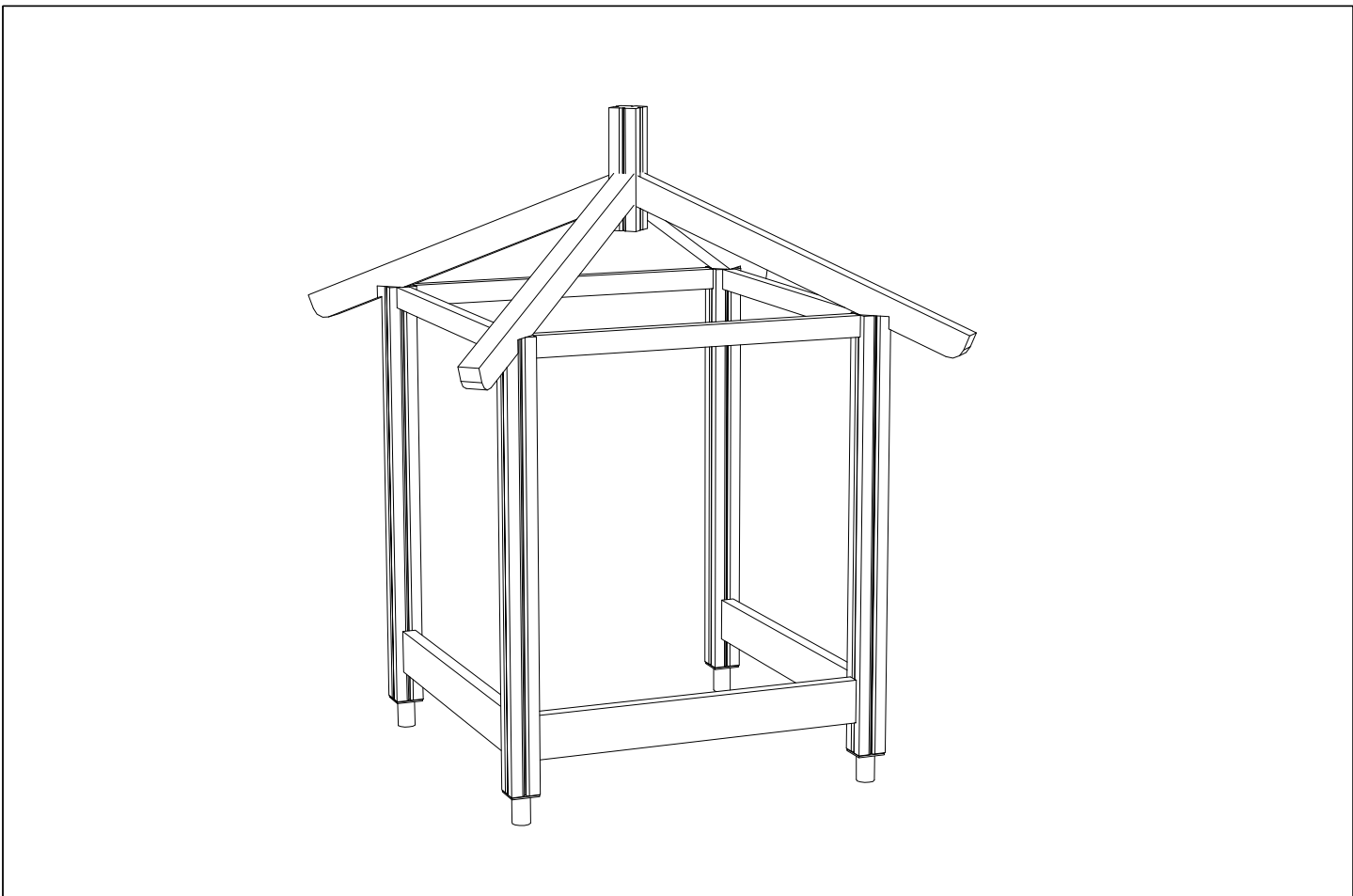
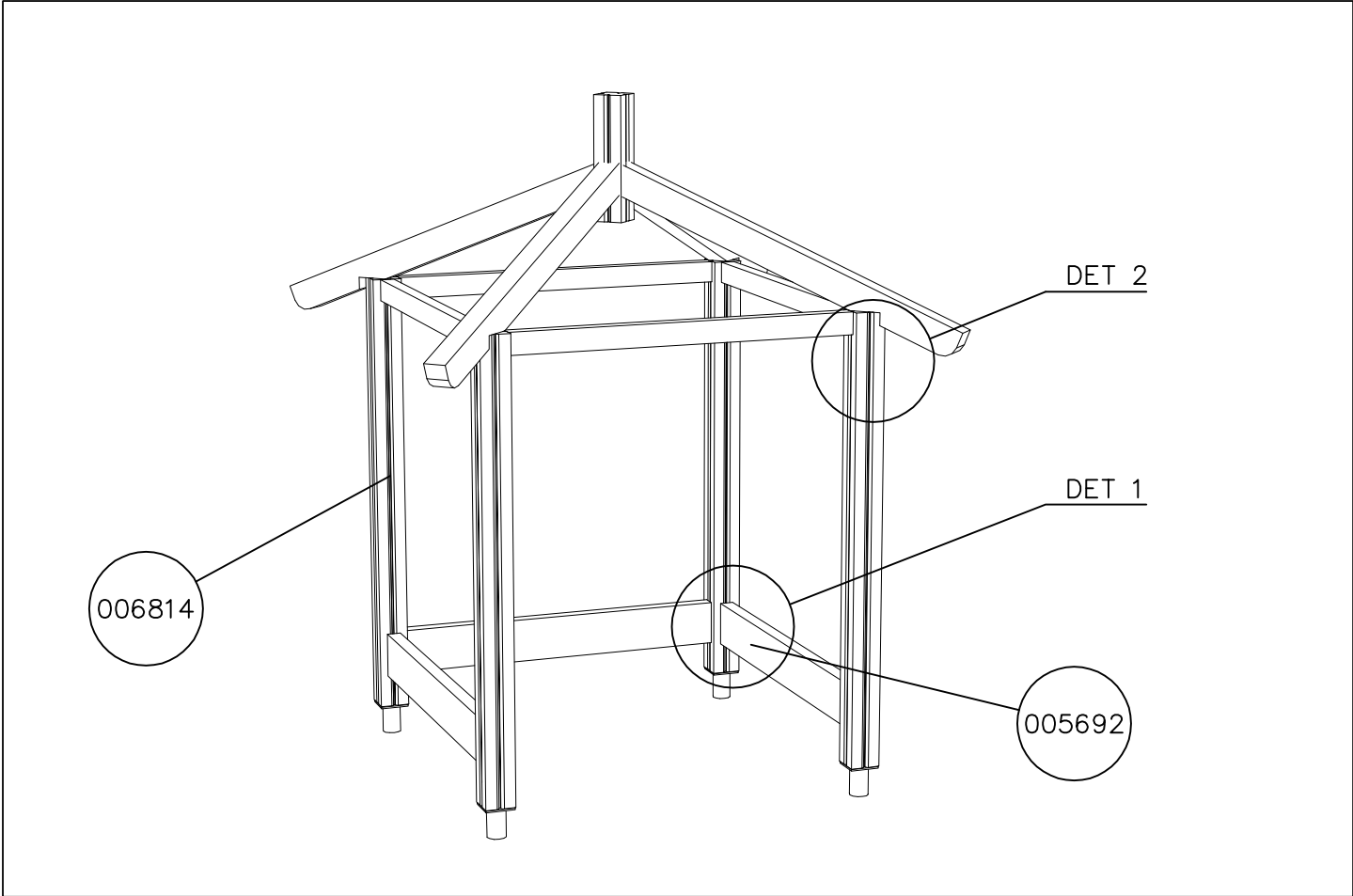

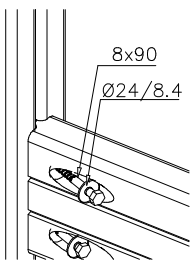
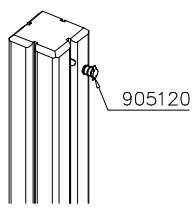
<p>DET 1</p>  <p>8x90 Ø24/8.4</p>	<p>DET 2</p>  <p>905120</p>		



