









-  Grimper et escalader
2
-  Manipuler
1
-  S'abriter
2
-  Glisser
1
-  Se rencontrer
2

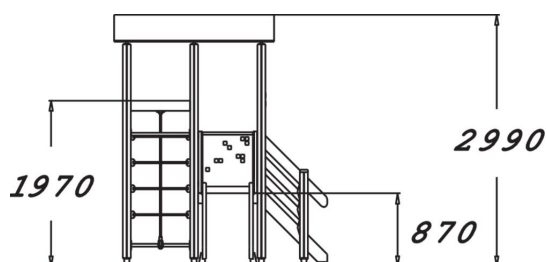
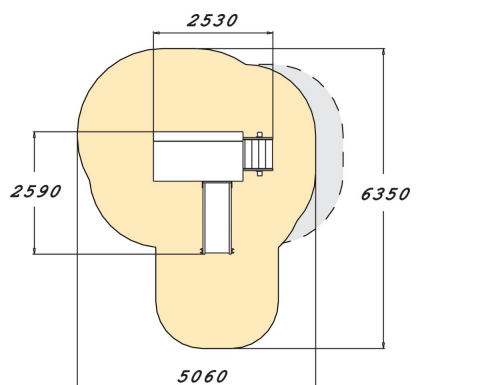

Structure de jeux design accessible dès 1 an composée d'une tour toboggan avec un escalier pour les plus petits, et d'un cadre à grimper pour les un peu plus grands. Ce cadre à grimper est composé d'un panneau d'escalade en HPL, d'un filet à grimper et d'une barre fixe. Avec une faible empreinte au sol, ce jeu offre néanmoins un bel espace de jeux, notamment pour les écoles maternelles.



Tranche d'âges	1+
Nombre d'utilisateurs	6
Longueur du produit (mm)	2530
Largeur du produit (mm)	2590
Hauteur du produit (mm)	2990
Impact area (m2)	23.2
Surface zone de sécurité (m2)	25.4
Hauteur min. requise (mm)	3030
Hauteur de chute libre (mm)	1970
Certification	EN 1176-1, 3 TÜV
Temps de montage, h (1 p.)	8
TYPE DE FONDATION	deep_mounting surface_mounting
Coloris pour éléments bois	
Coloris pour éléments métalliques	
Panneaux	
Couleur des cordes	