

# Yalp Sona

YA 3500

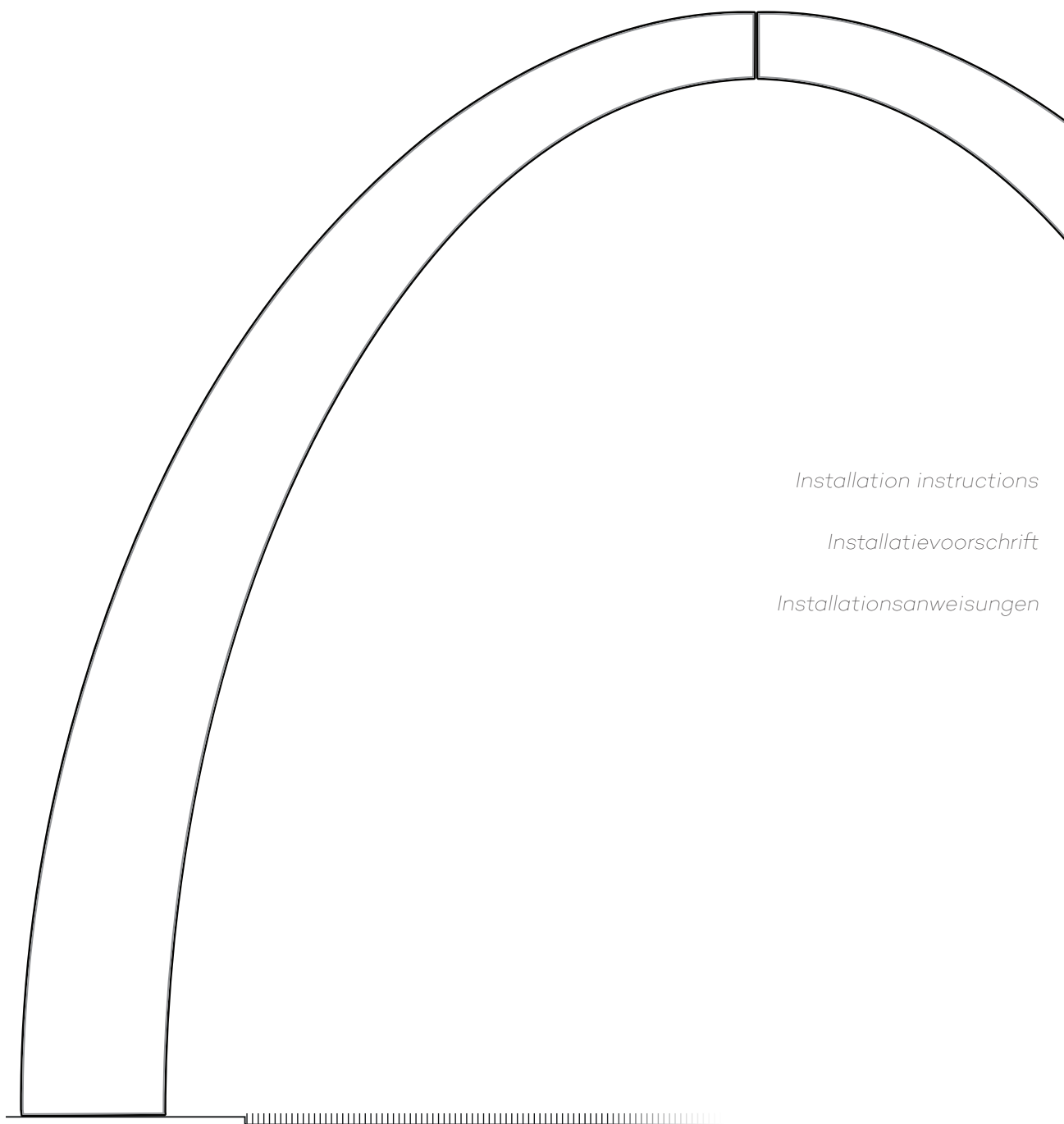

*Installation instructions*

**EN**

*Installatievoorschrift*

**NL**

*Installationsanweisungen*

**DE**



### WARNING

Read these installation instructions before you start the installation. Retain this manual for future reference.



### WAARSCHUWING

Lees deze installatieinstructies voordat u dit toestel installeert. Bewaar deze handleiding voor toekomstig gebruik.



### WARNUNG

Bitte lesen Sie dieses Installationshandbuch durch, bevor Sie das Produkt installieren. Bewahren Sie dieses Handbuch zum späteren Nachschlagen auf.

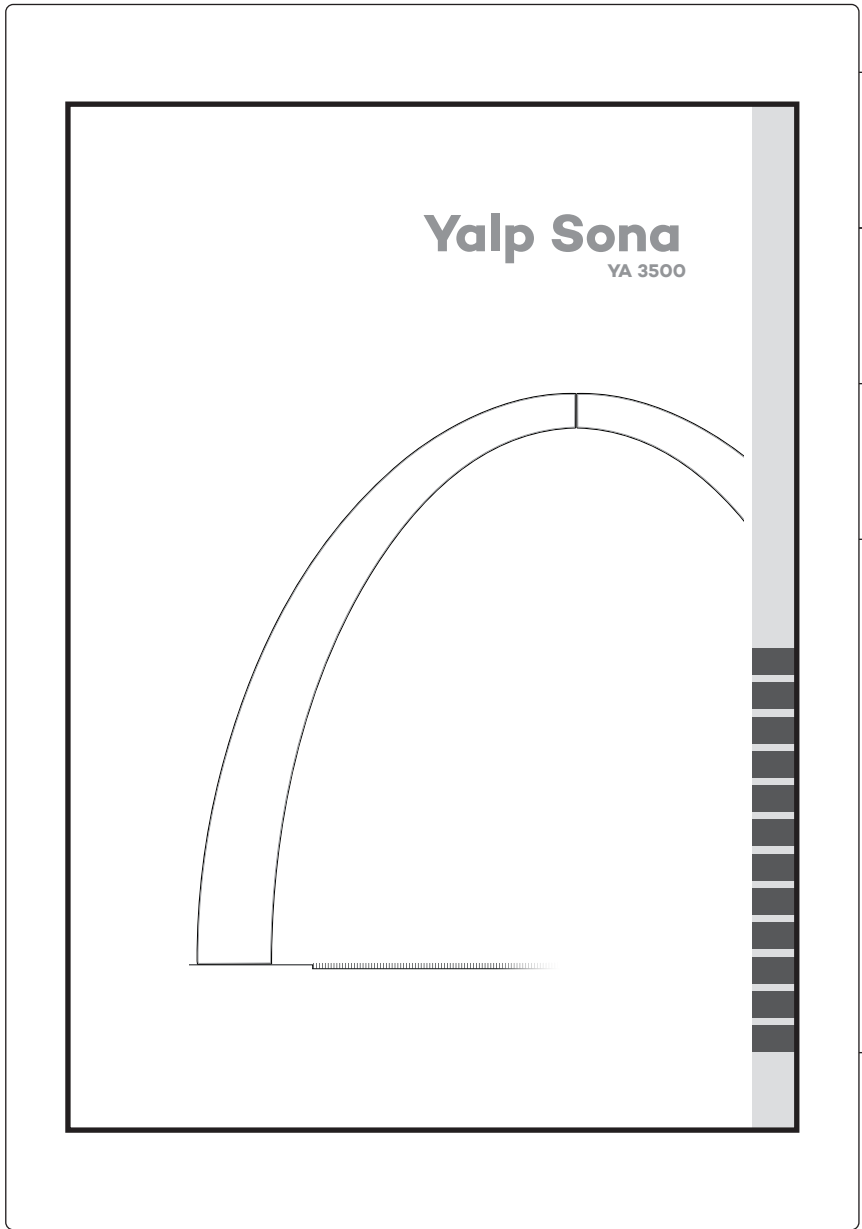

A

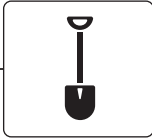

B

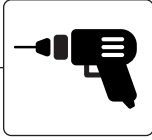

C



D



EN

NL

DE

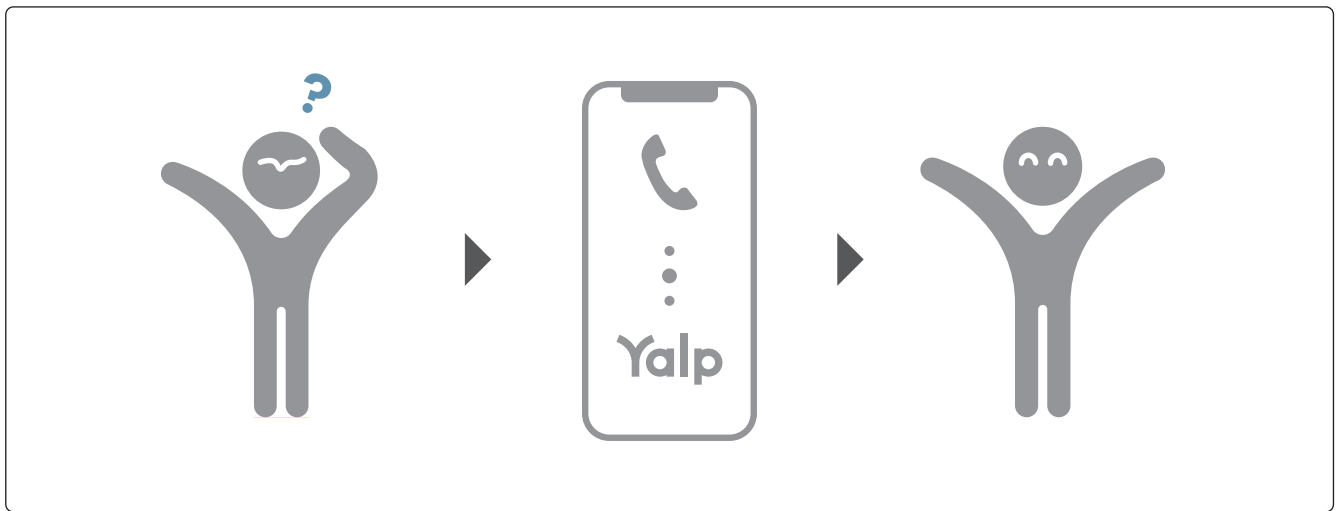

A

# A



B

C

D

A.1

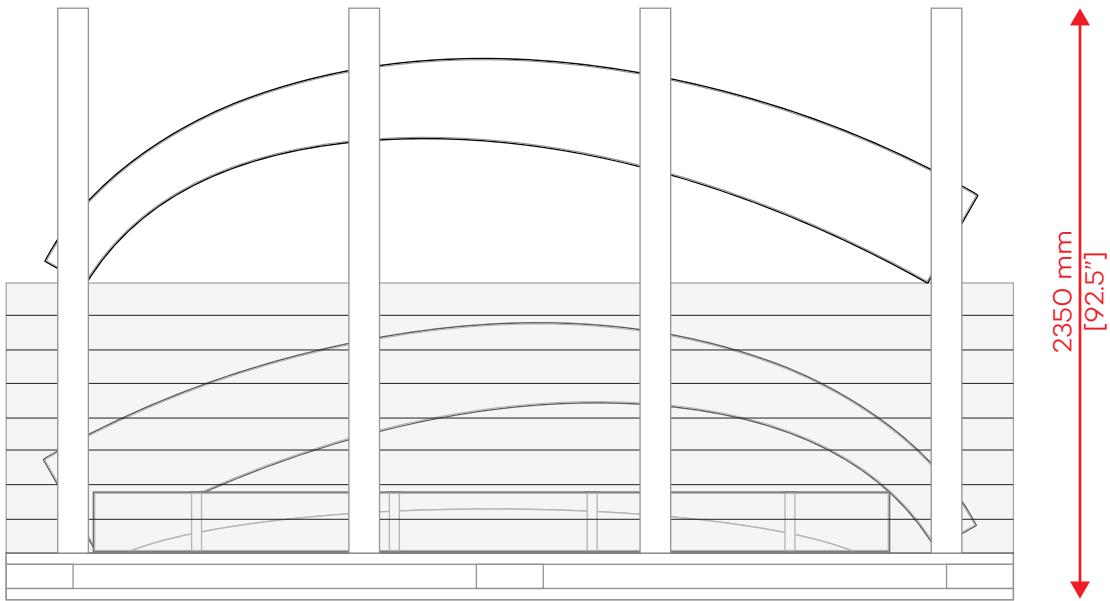

2350 mm  
[92.5"]

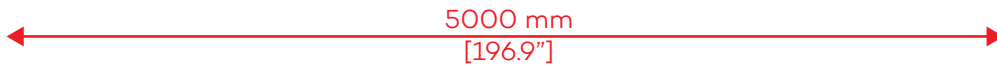

5000 mm  
[196.9"]

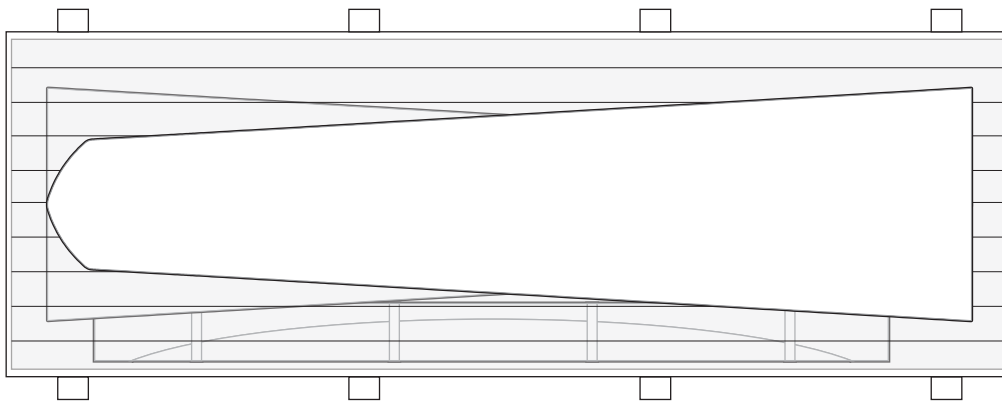

1240 mm  
[48.8"]



875 kg  
1929 lbs

A. 2

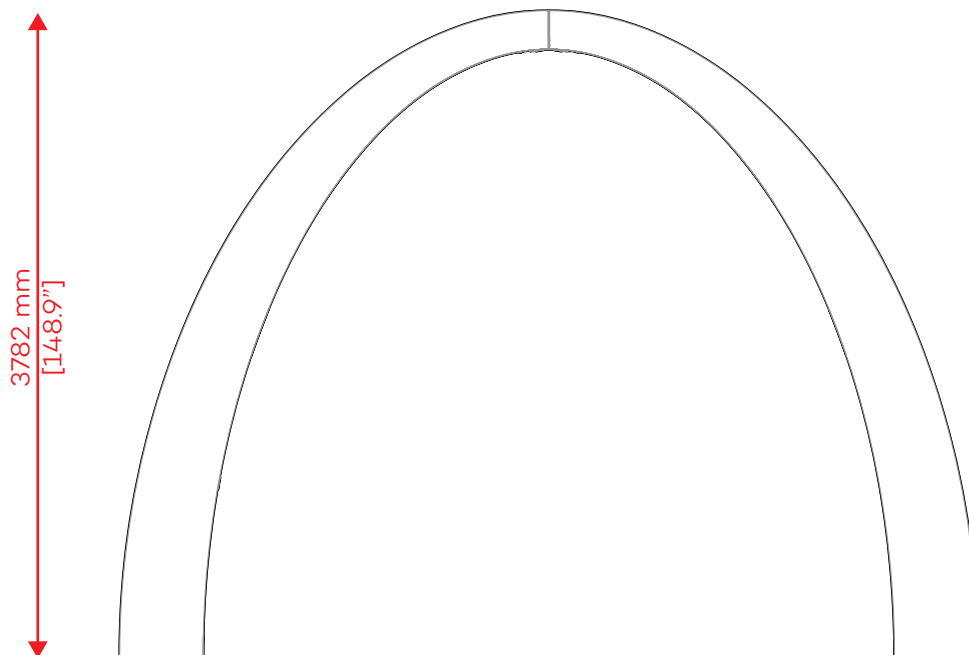
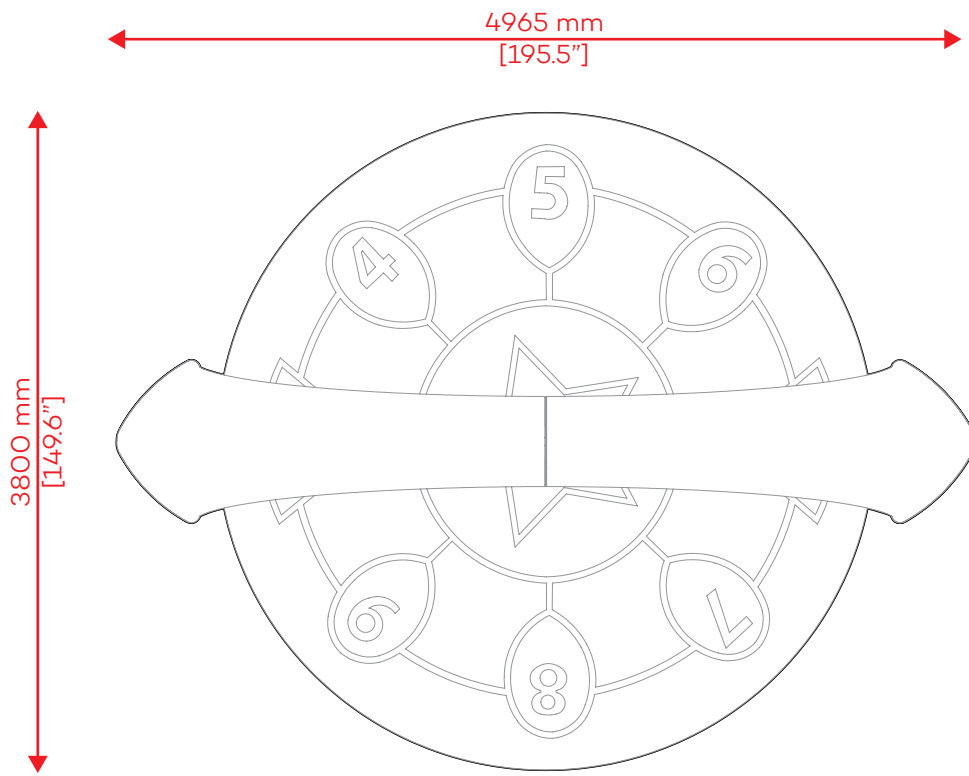

A

B

C

D

A.3

A

B

C

D

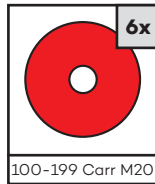
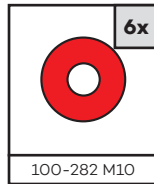
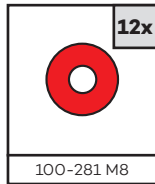
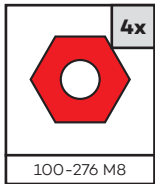
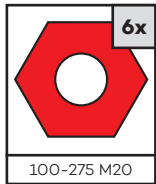
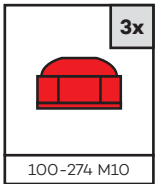
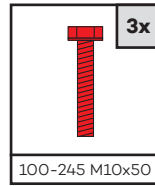
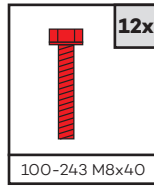
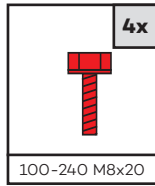
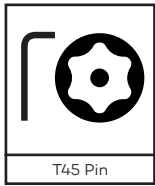
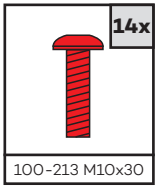
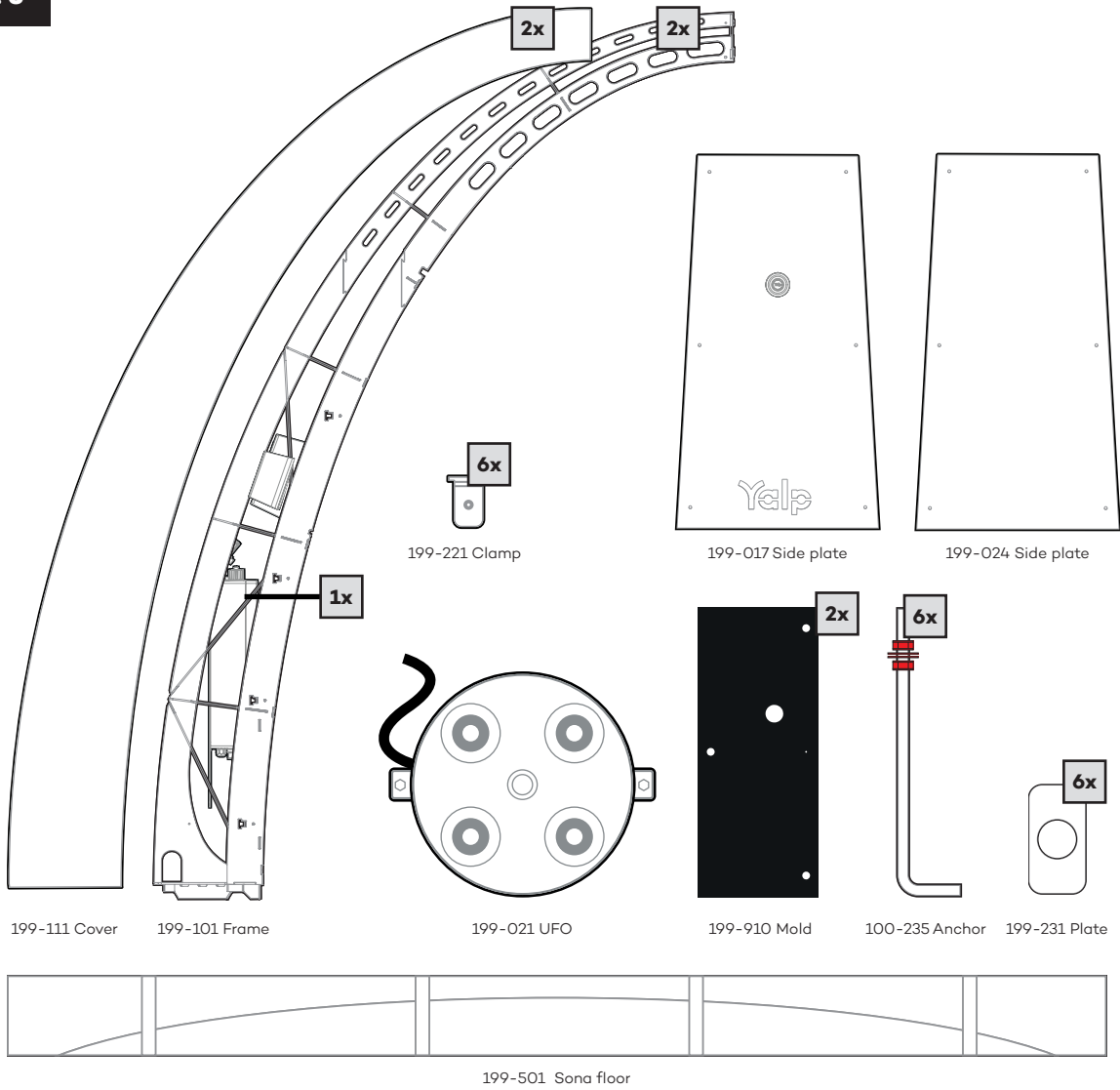

A

B

C

D

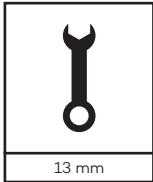
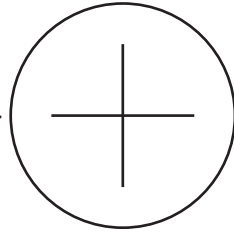

13 mm

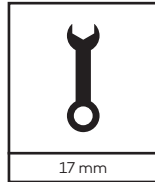

17 mm

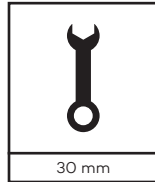

30 mm

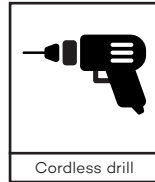

Cordless drill

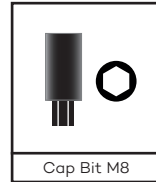

Cap Bit M8

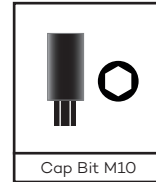

Cap Bit M10

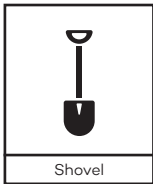

Shovel

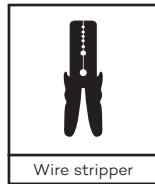

Wire stripper



Measuring tape

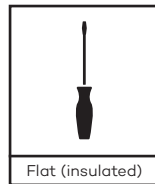

Flat (insulated)



Stanley knife

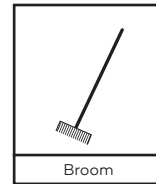

Broom

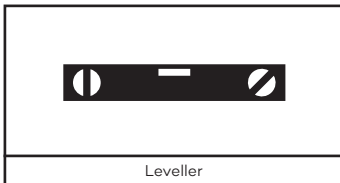

Leveller

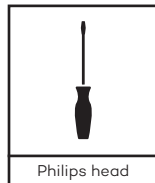

Philips head

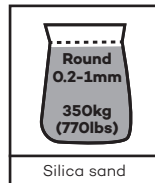

Silica sand



800 kg C20/25

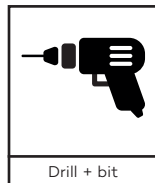

Drill + bit

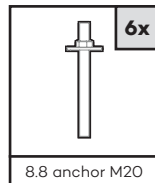

8.8 anchor M20

A.4

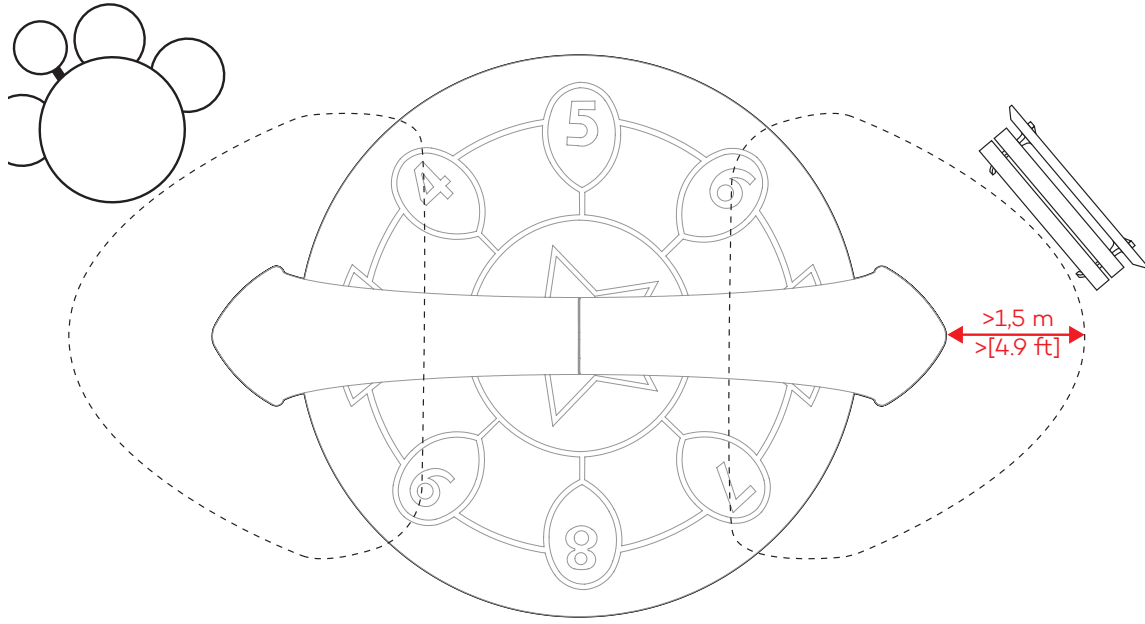

A.5

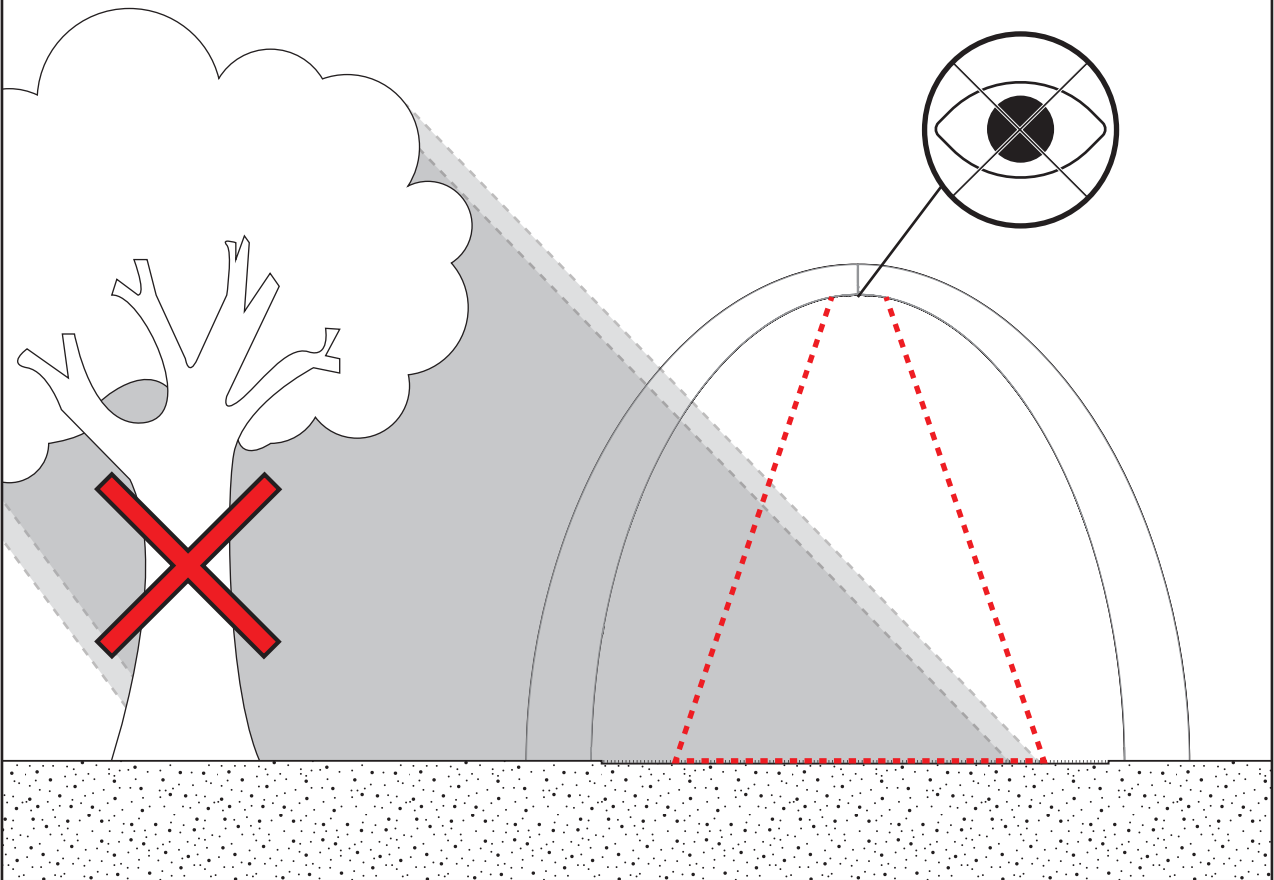



A.6

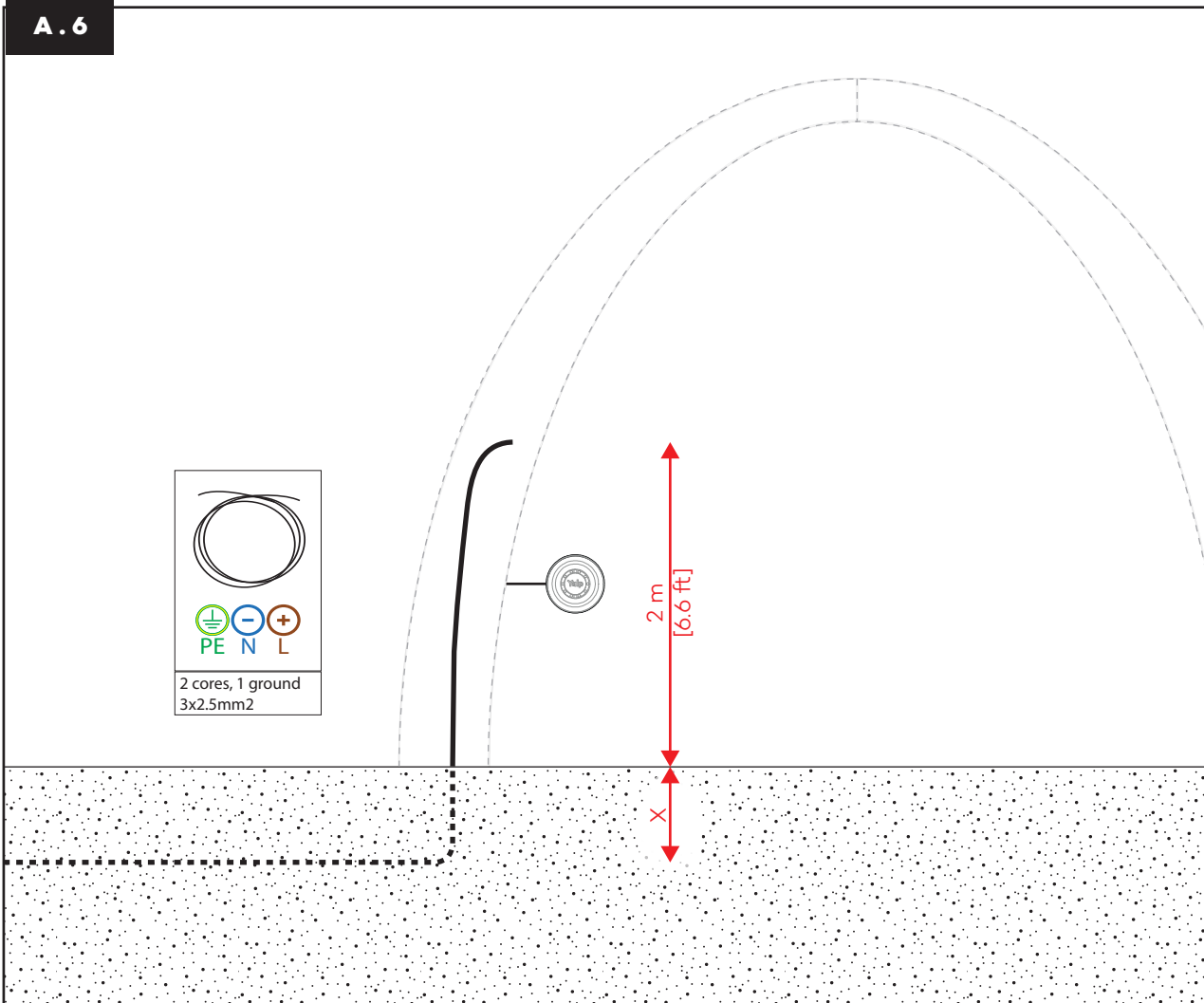

A.7

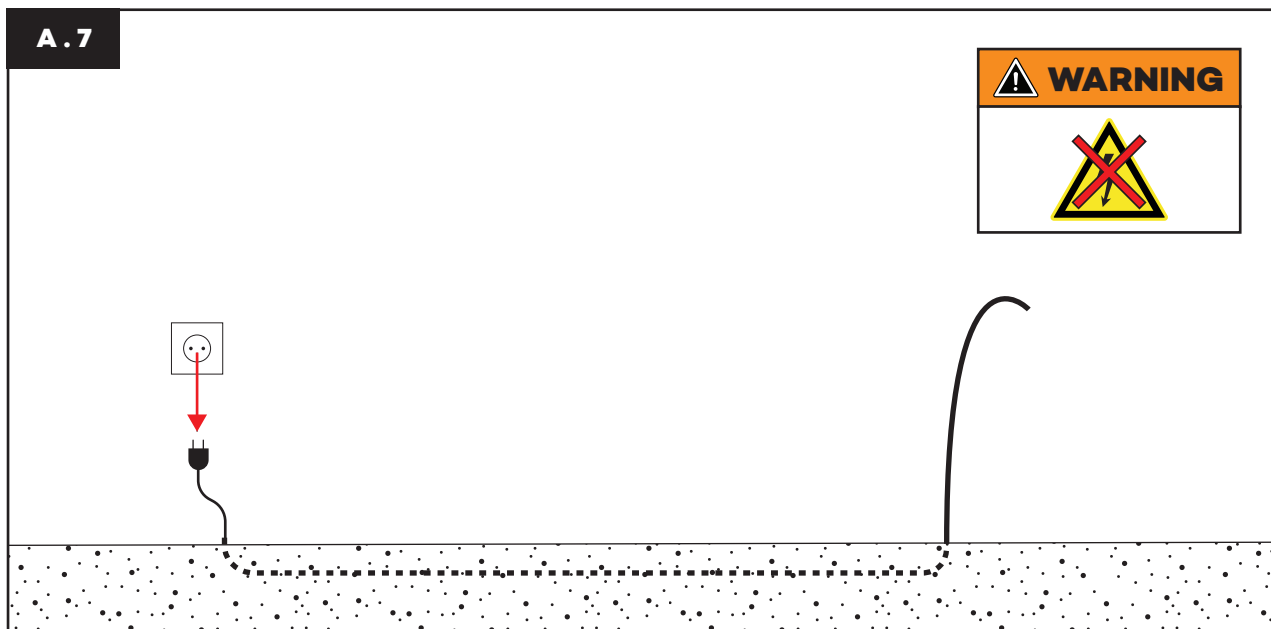

A

B

C

D

A.8

A

B

C

D

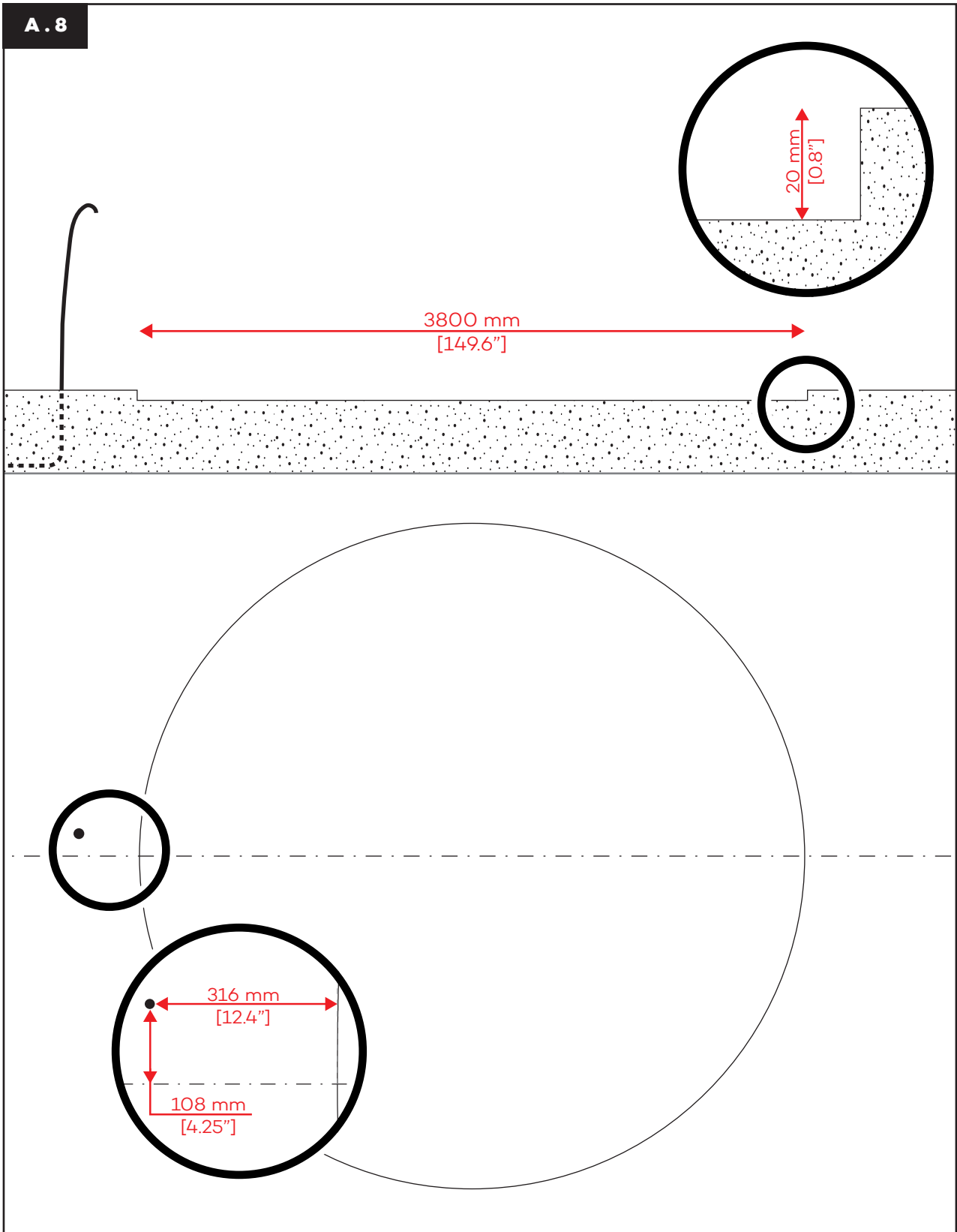

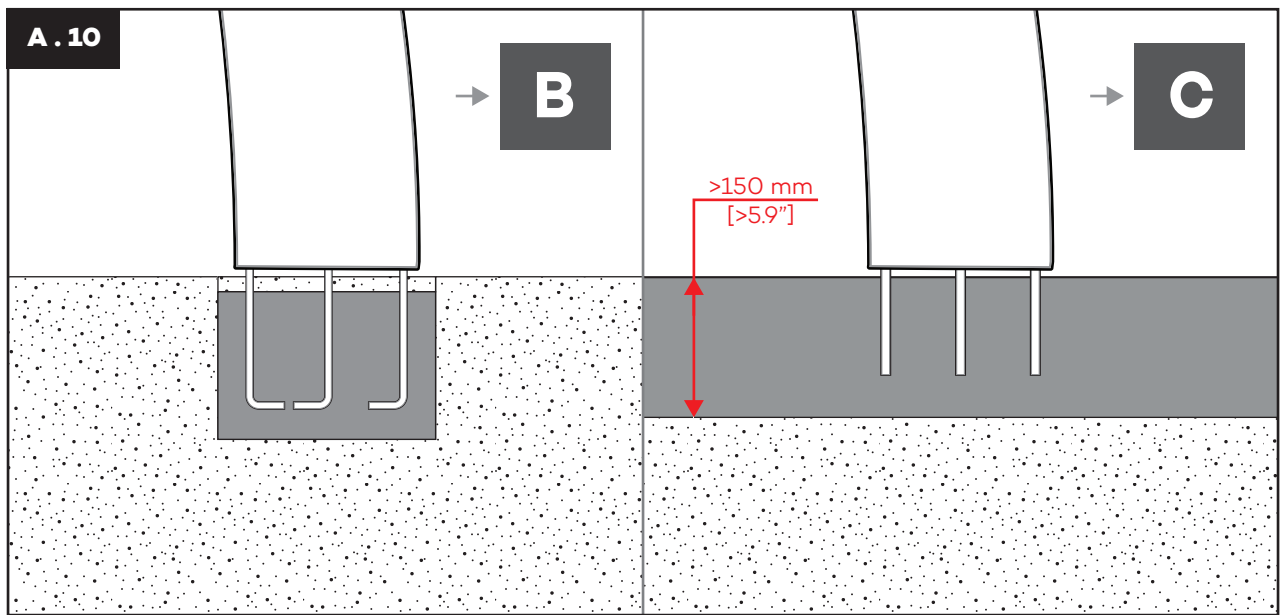
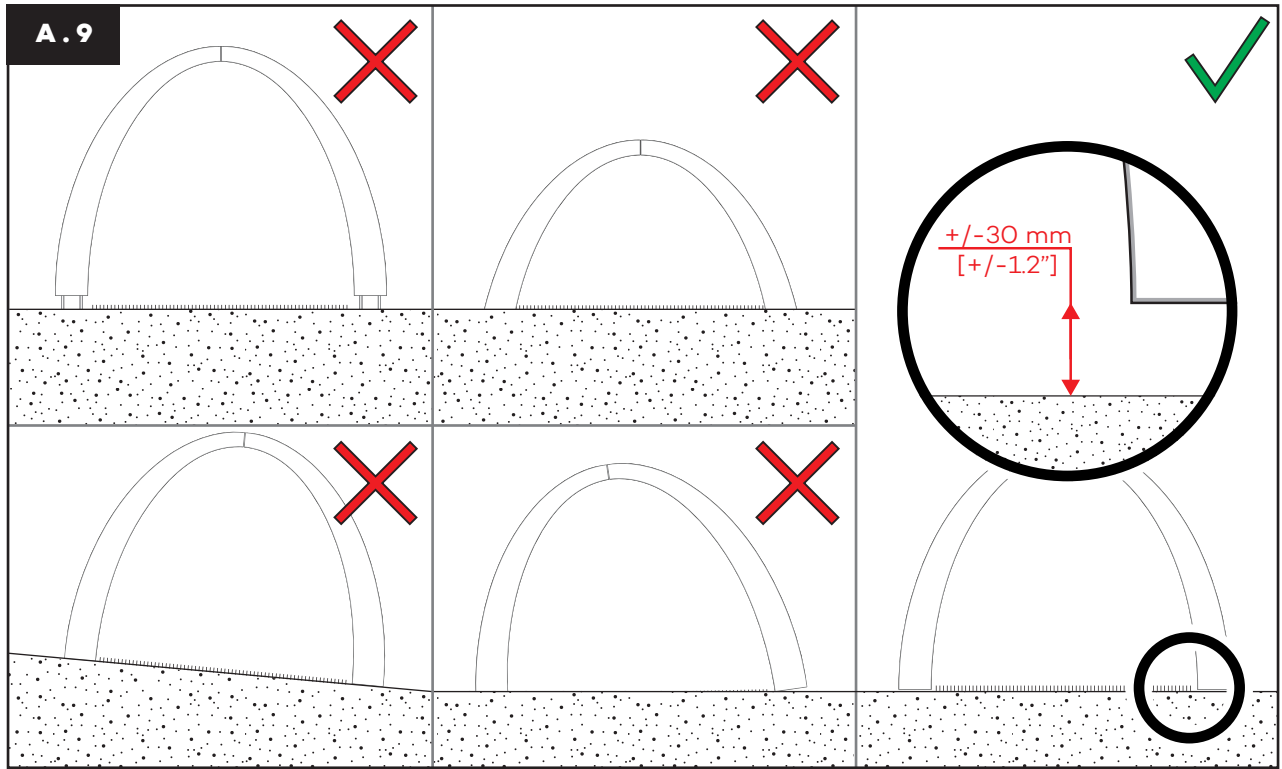

A

B

C

D

A

B

C

D

# B

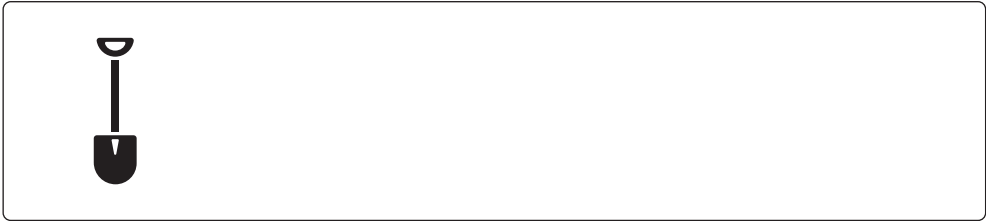

B.1

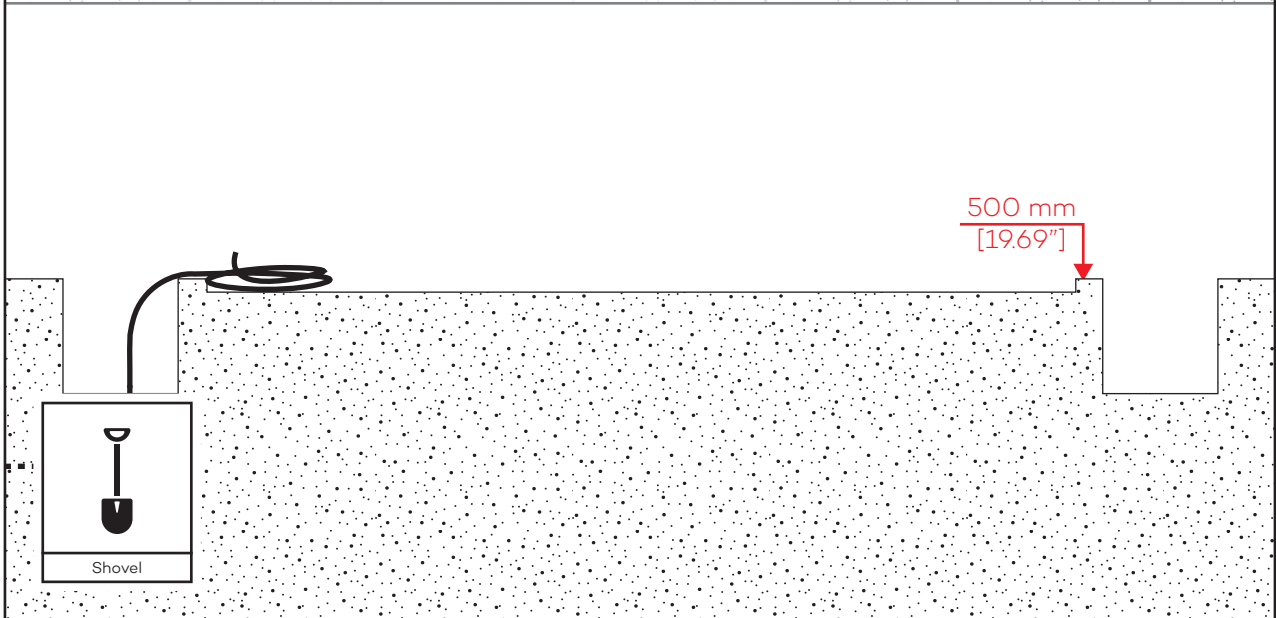
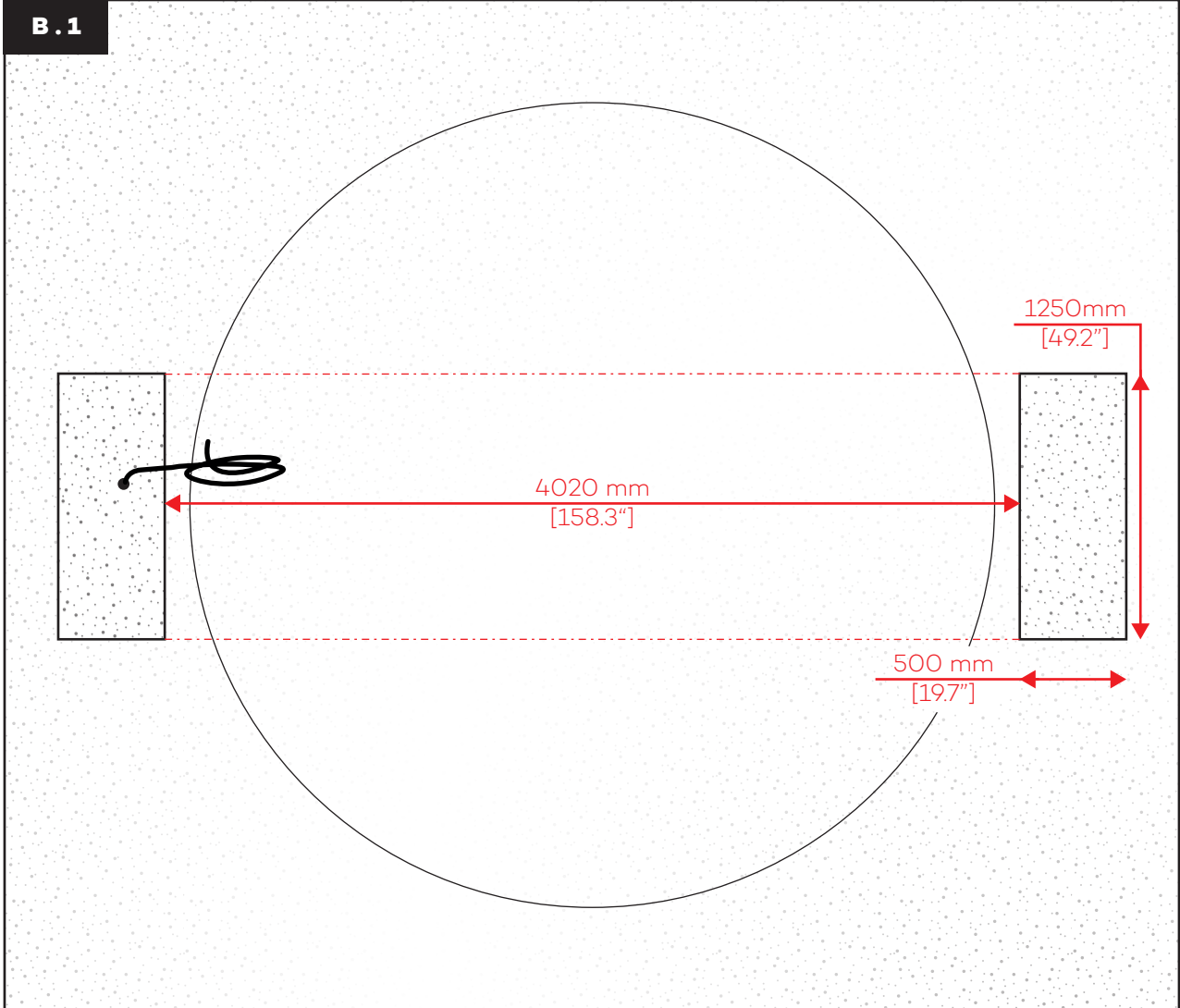

**B.2**

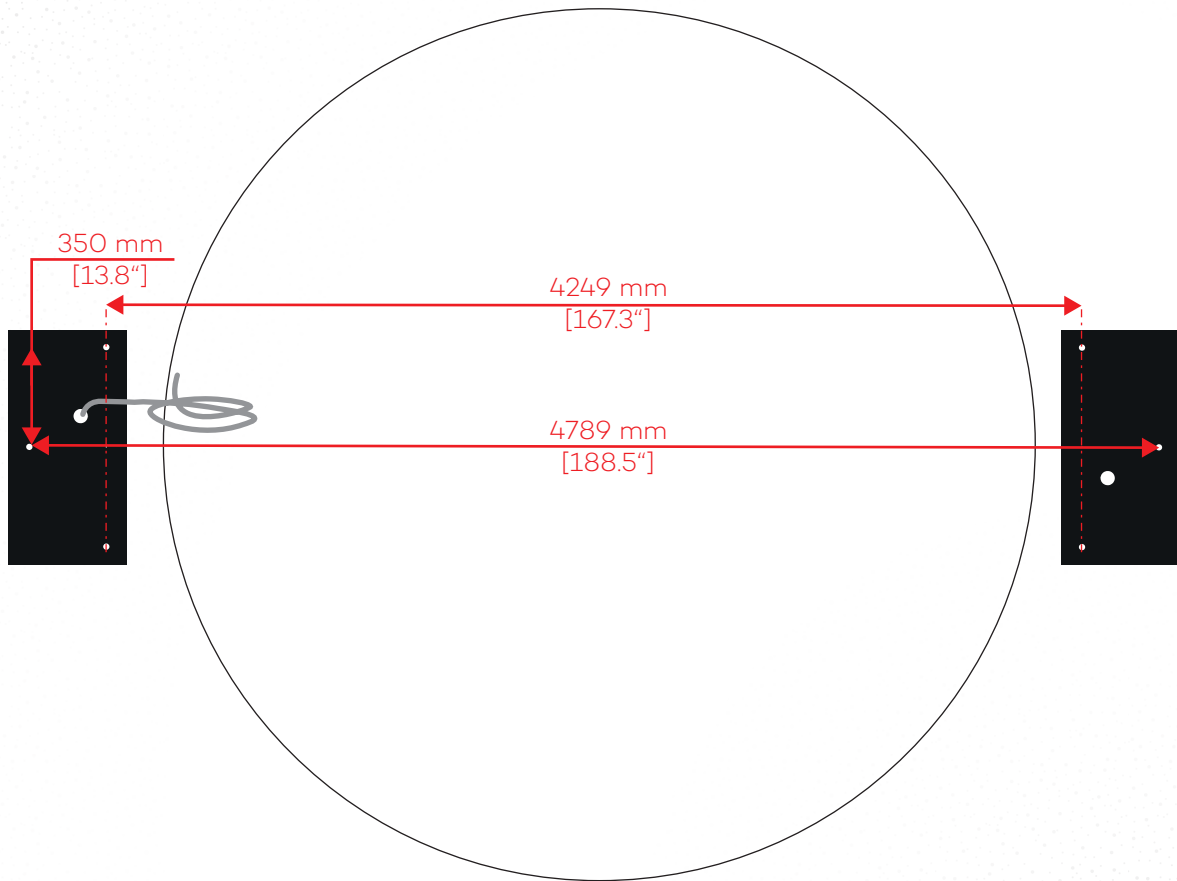

**B.3**

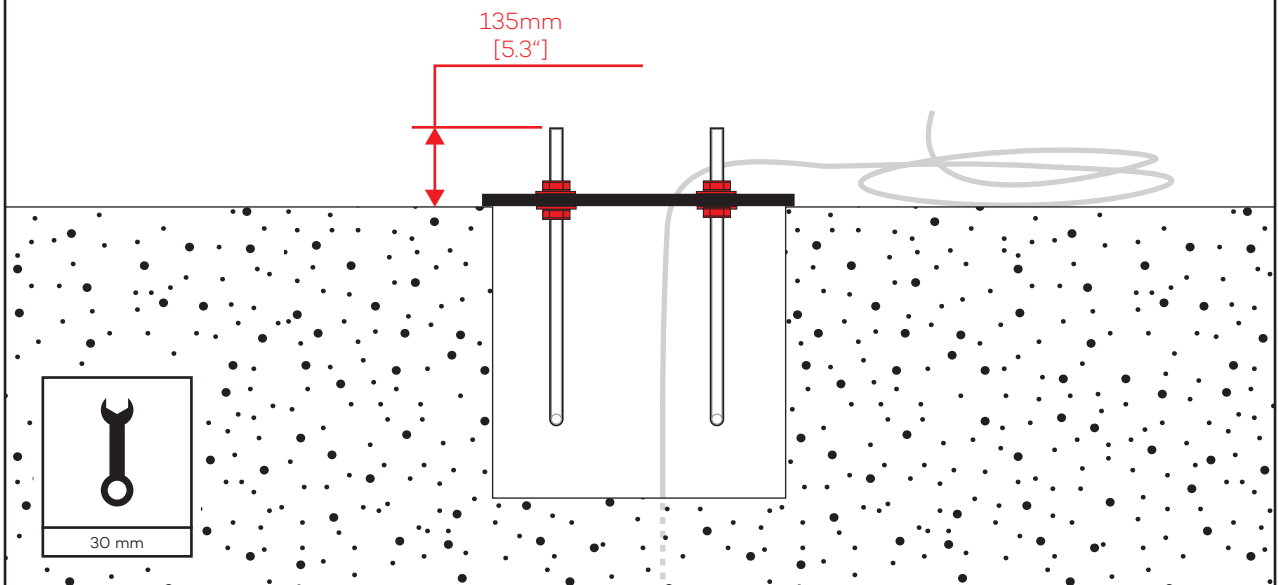

A

B

C

D

**B.4**

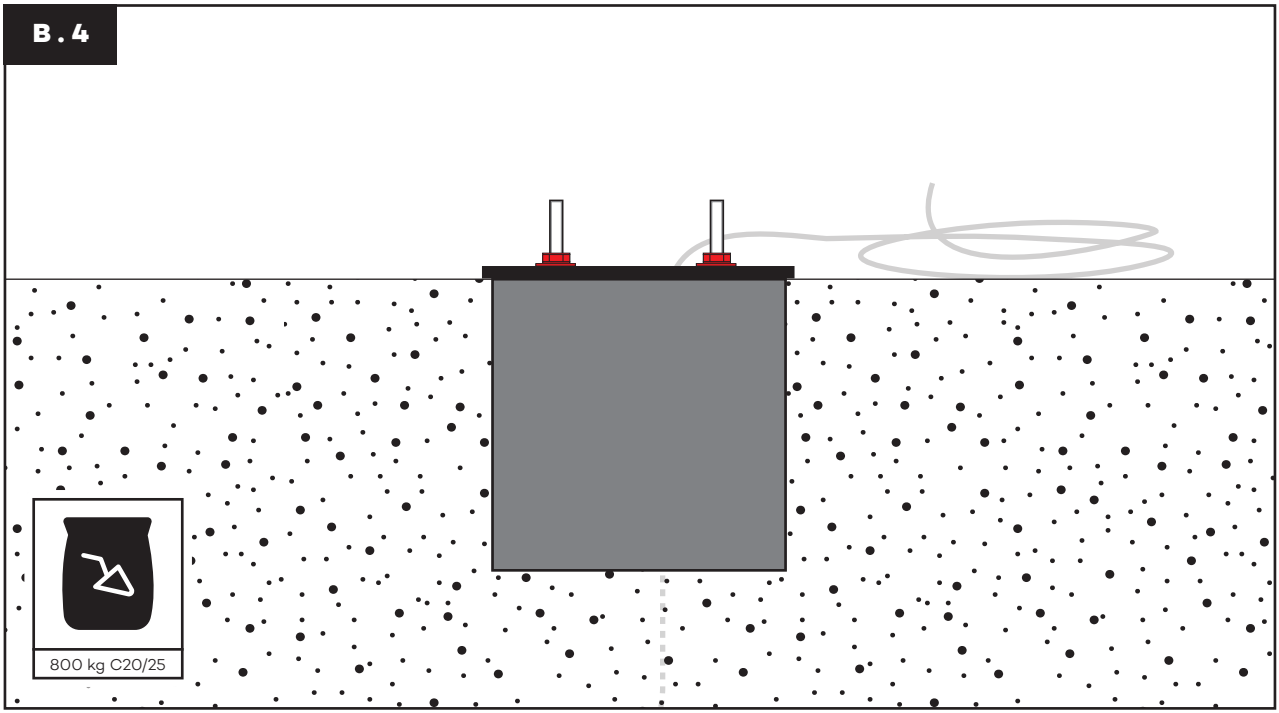

**B.5**

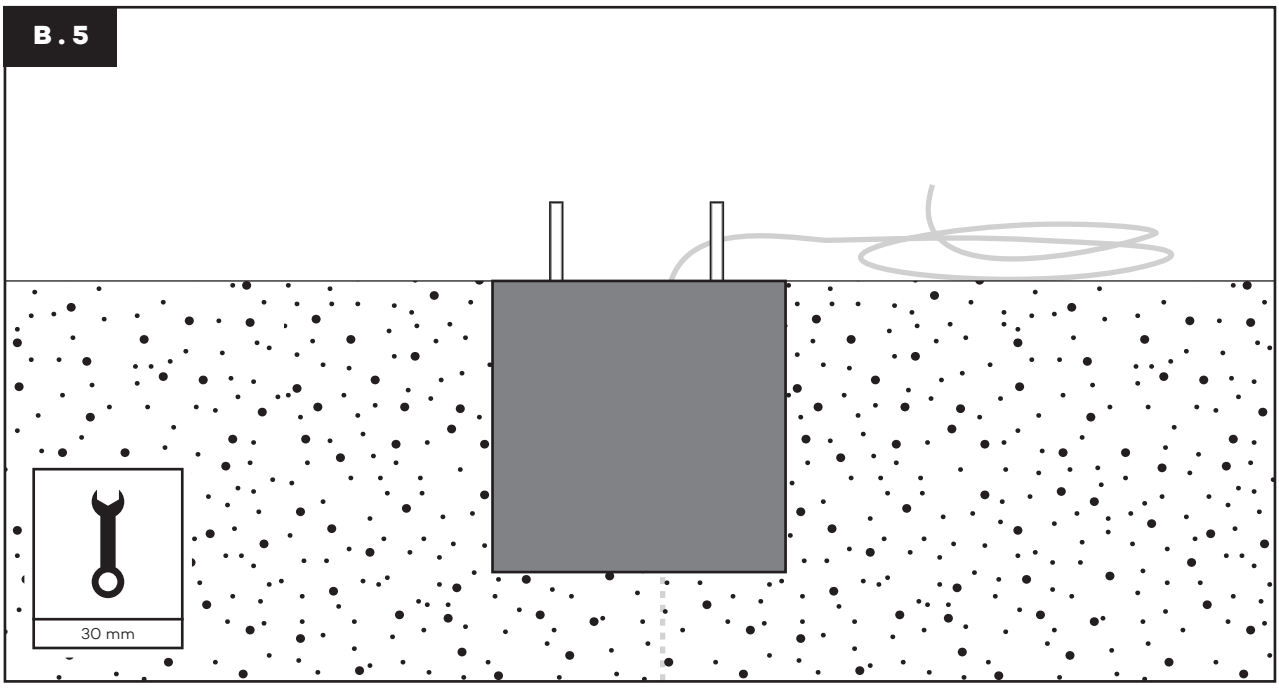

# C

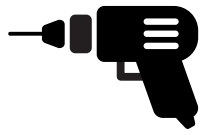

C.1

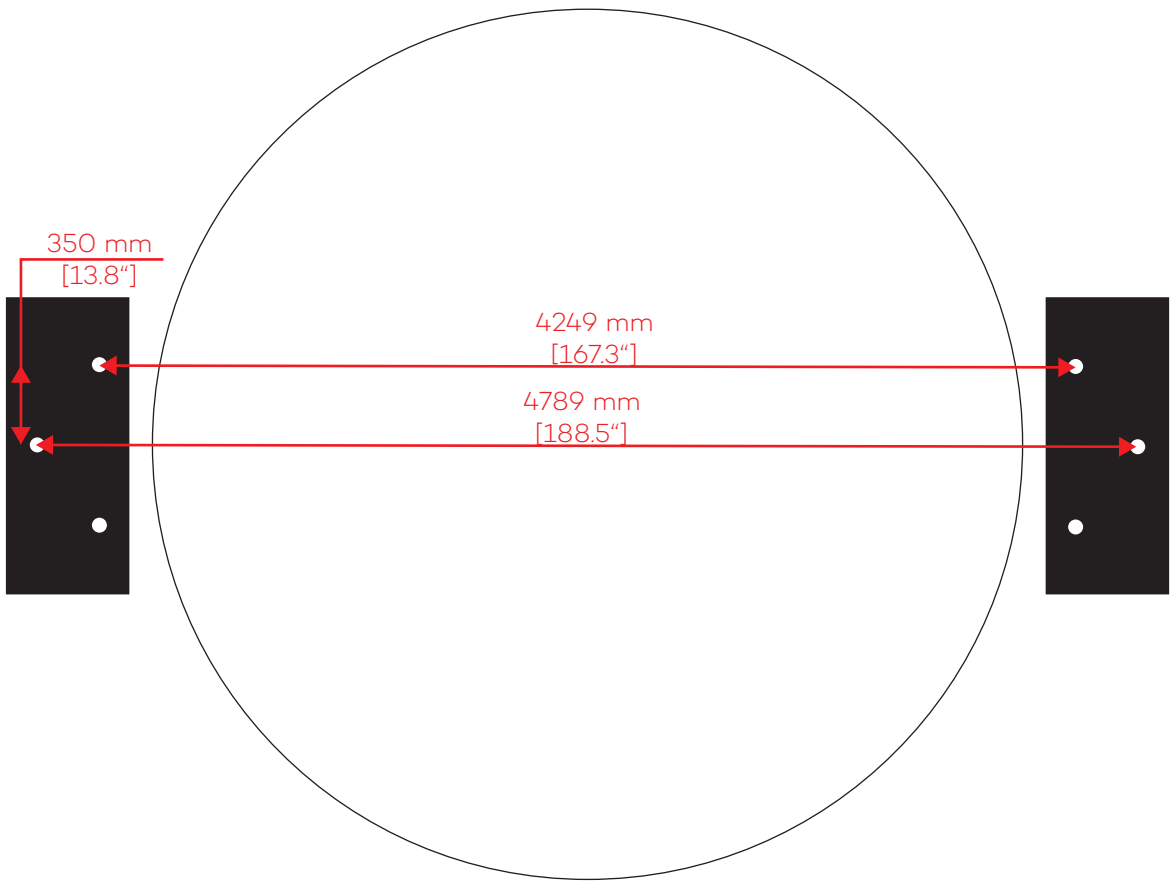

A

B

C

D

A

B

C

D

**C.2**

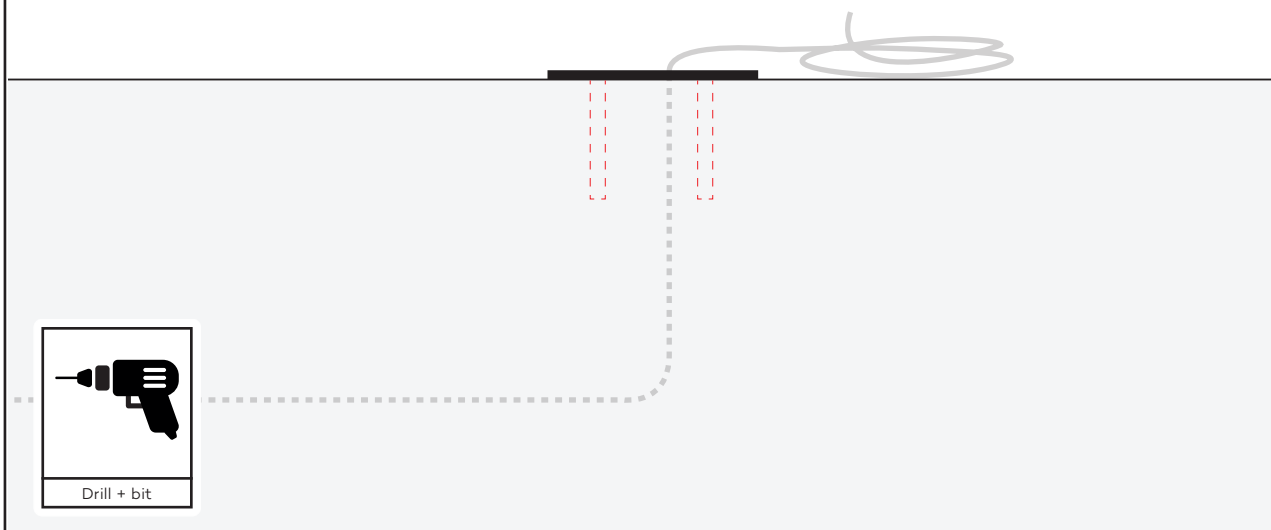

**C.3**

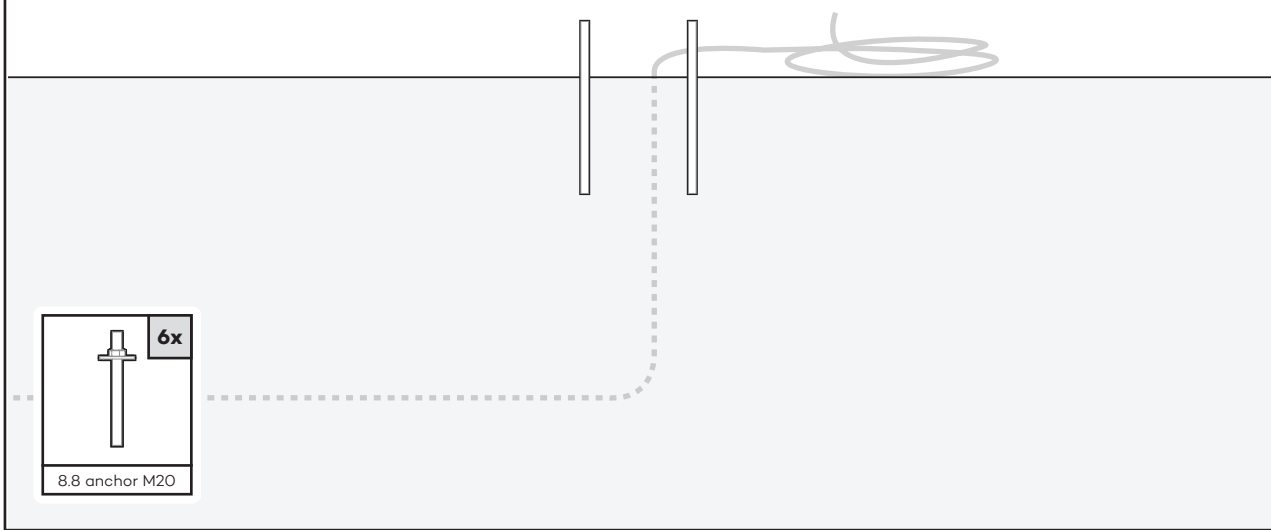



# D



A

B

C

D

## D.1

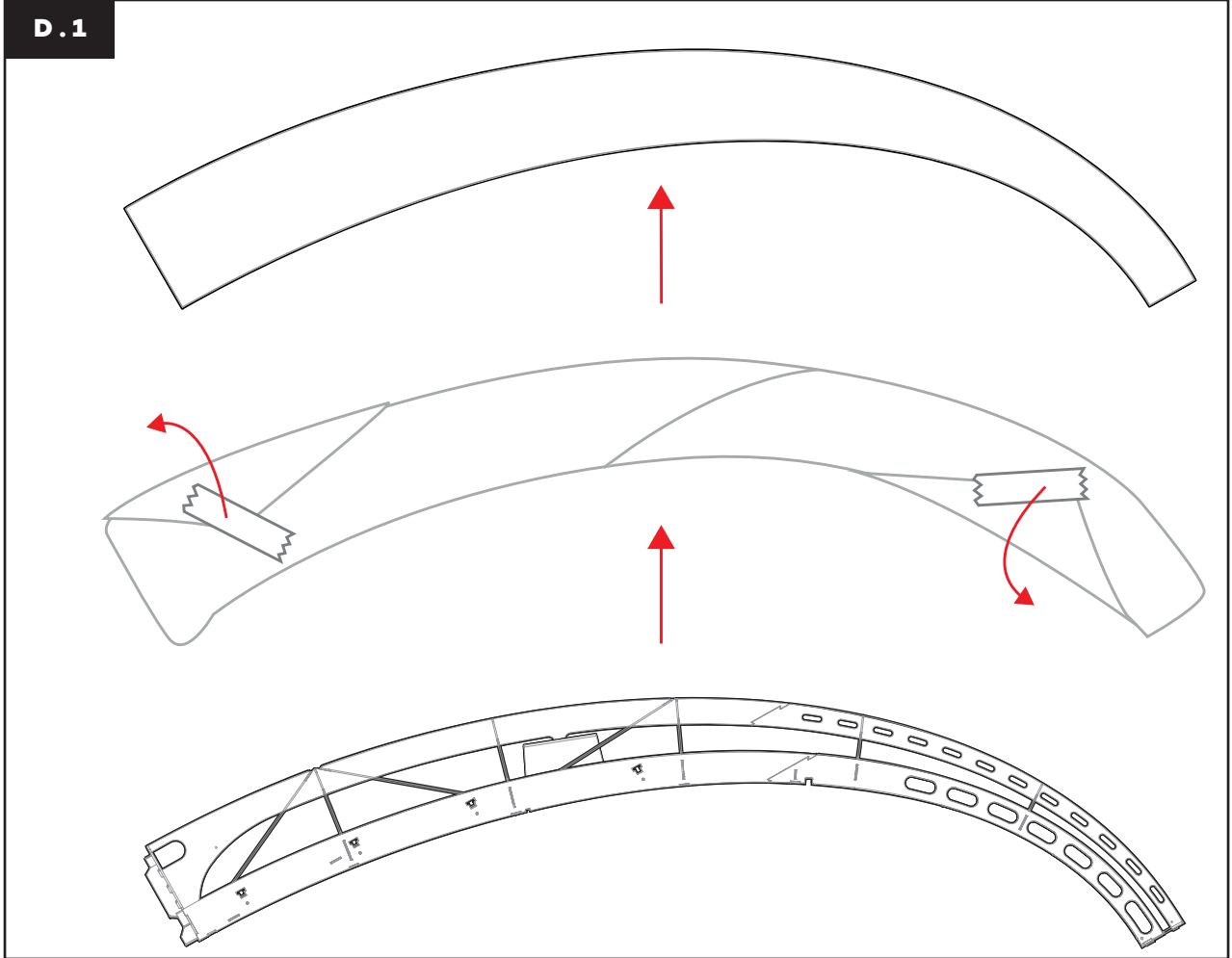

## D.2

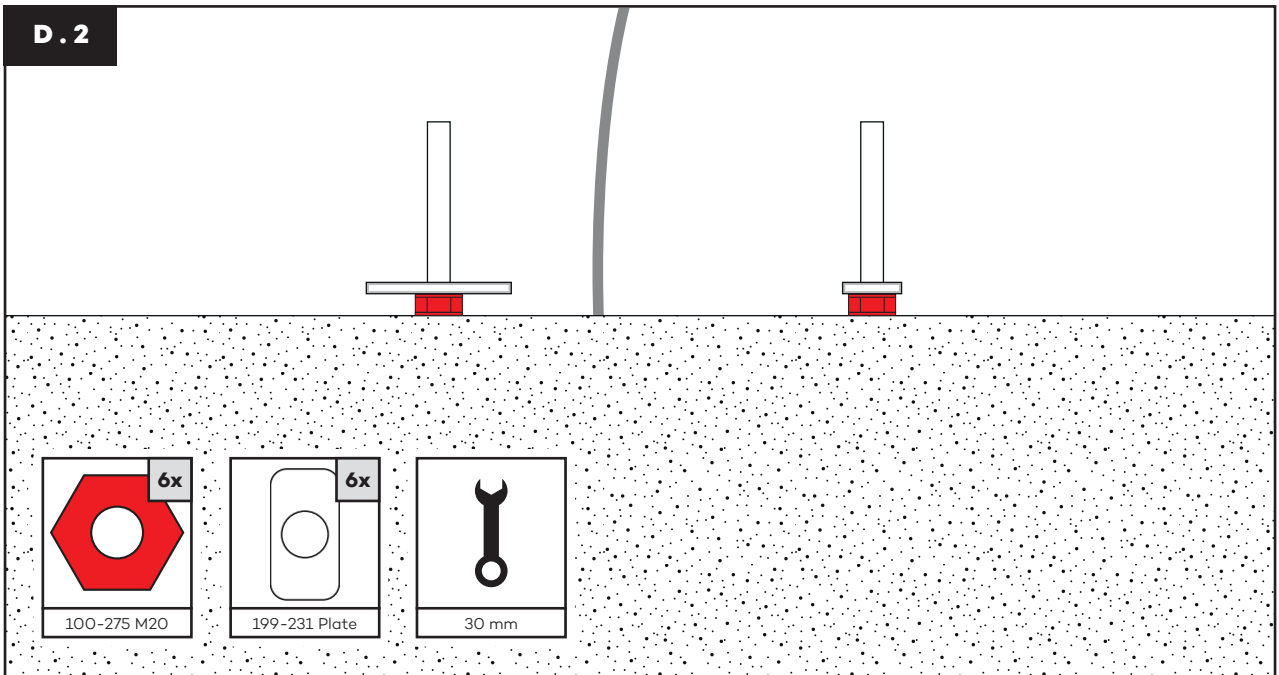

A

B

C

D

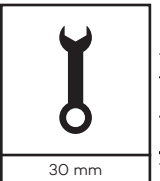
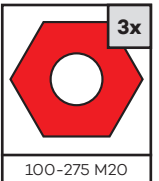
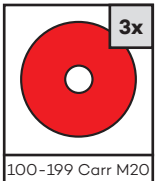
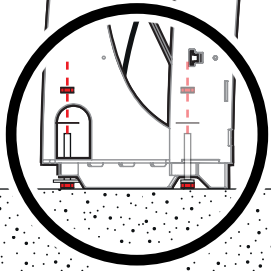
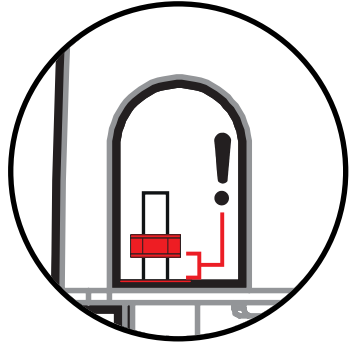
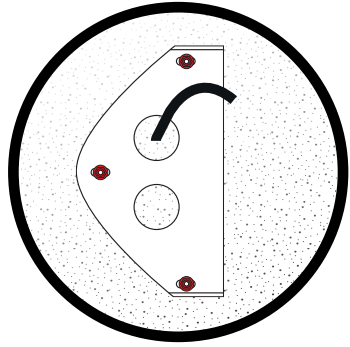
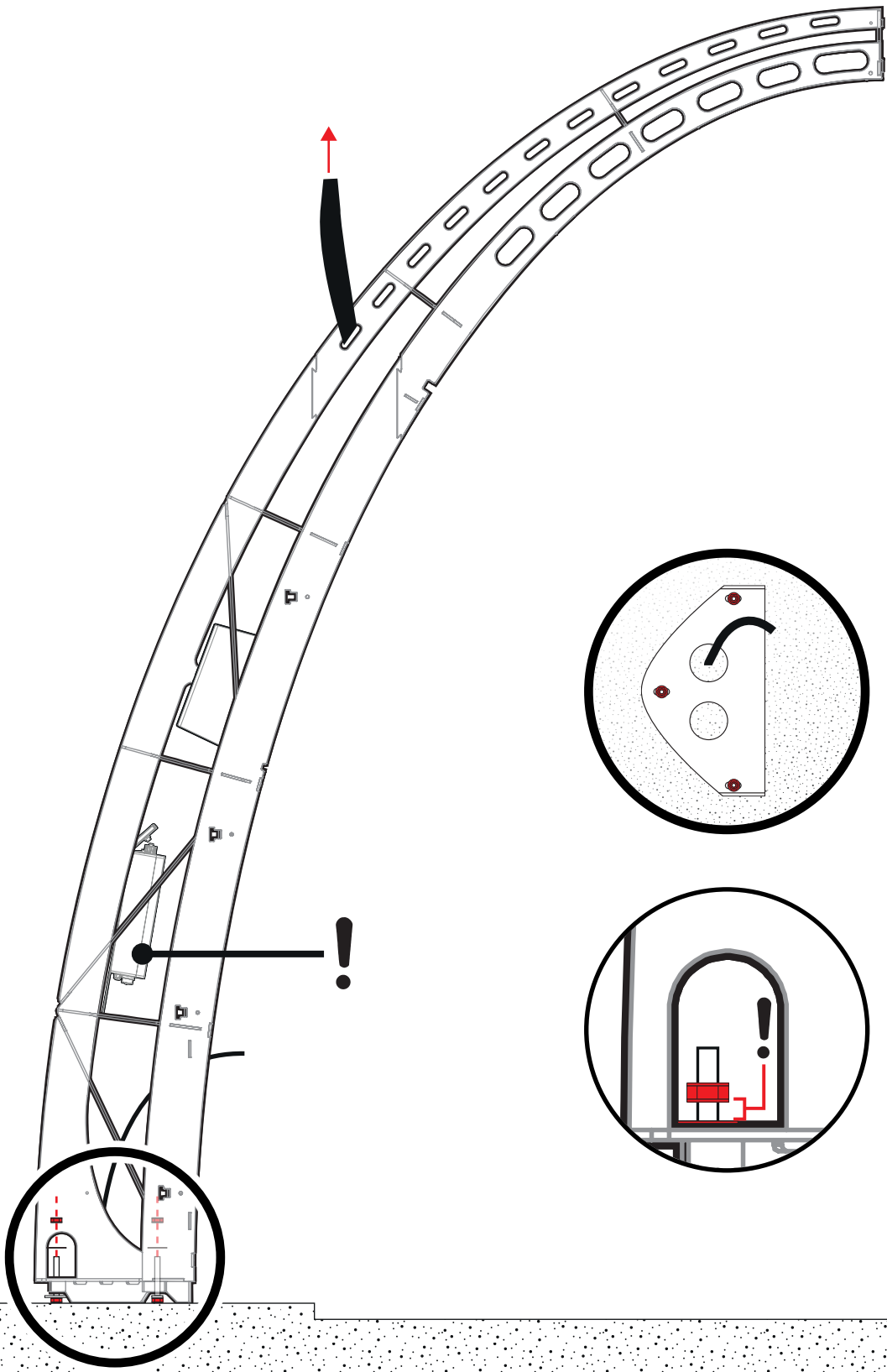

D.4

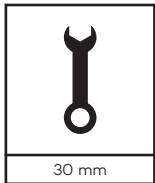
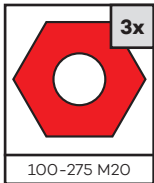
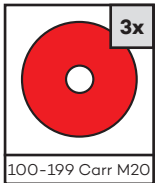
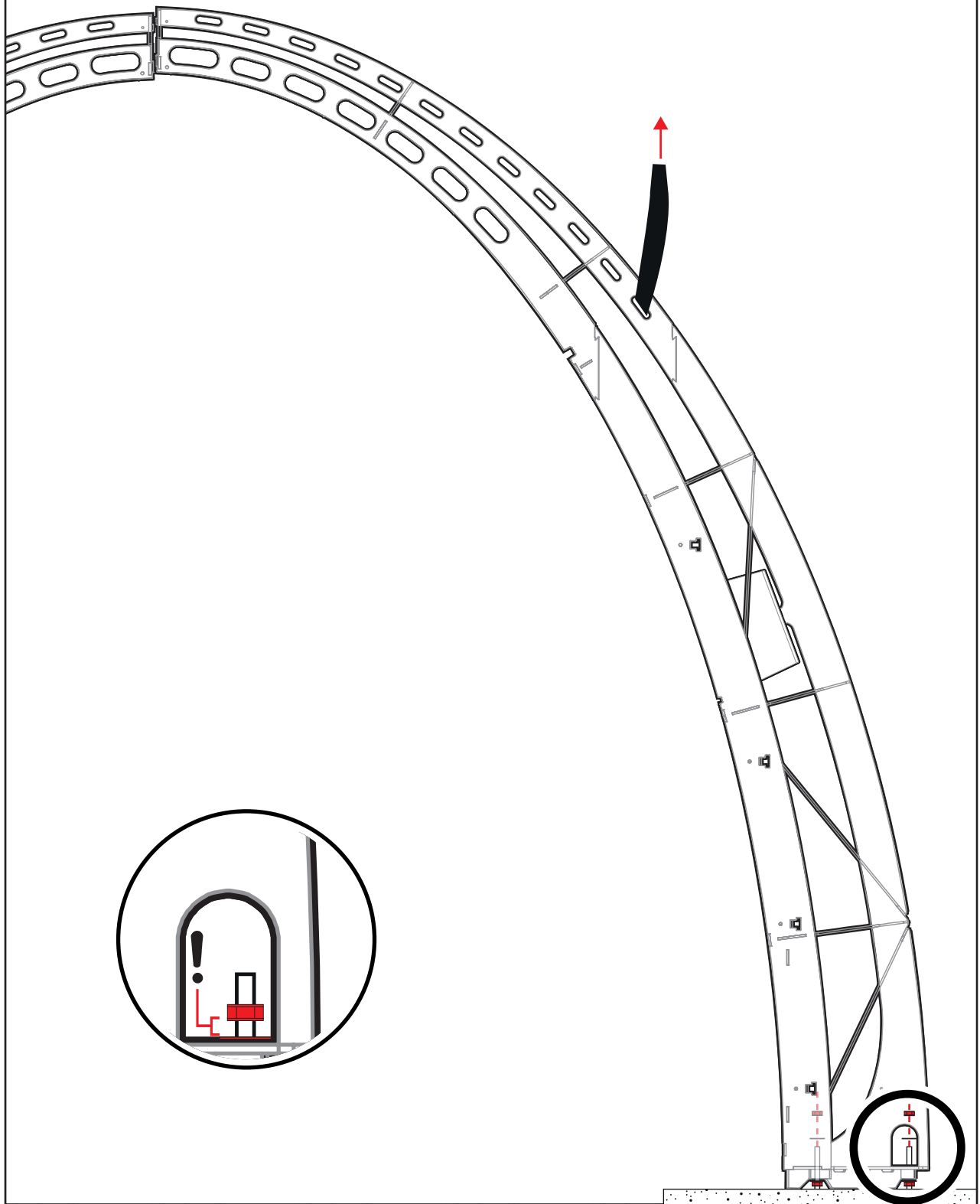

A

B

C

D

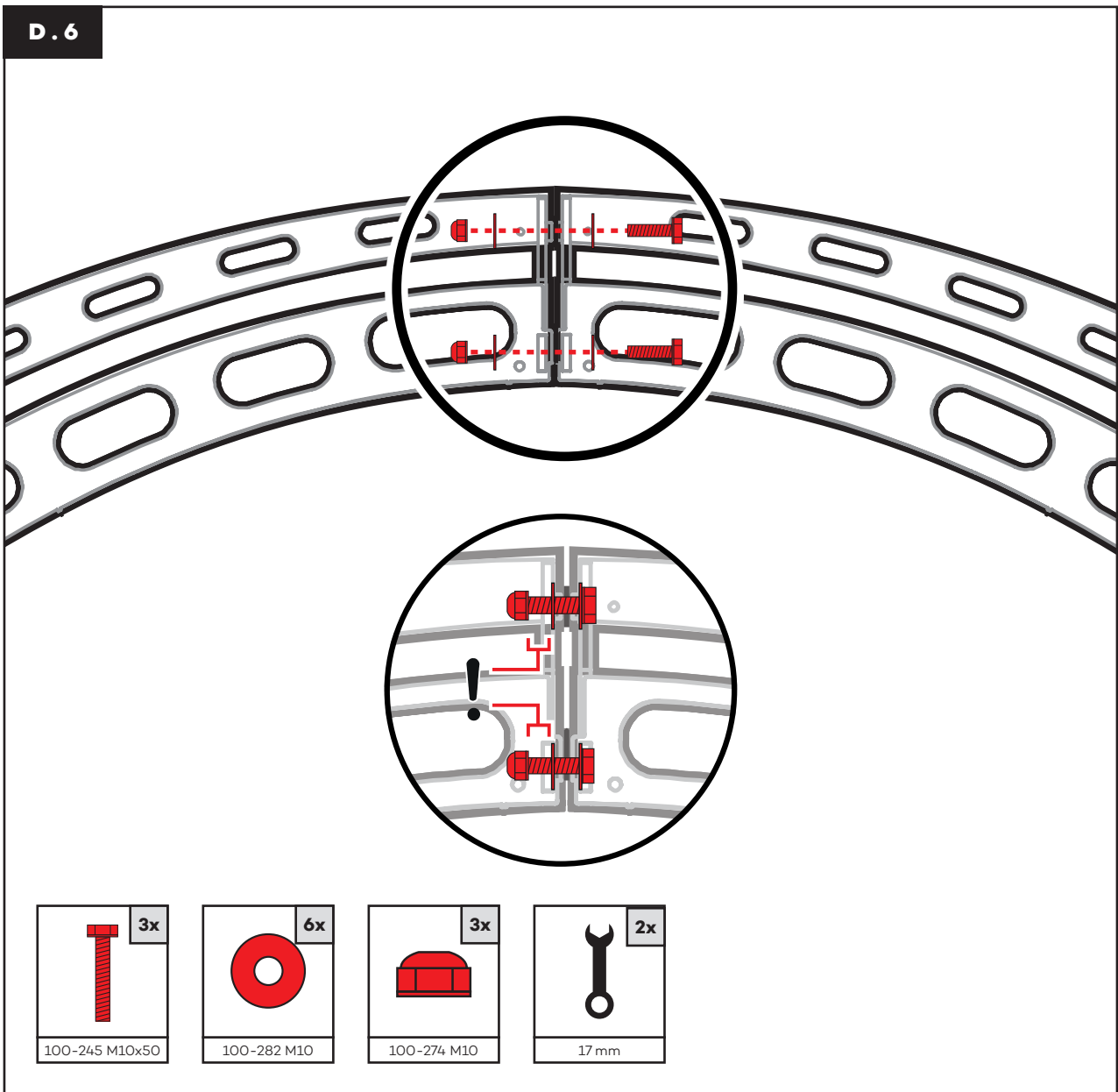
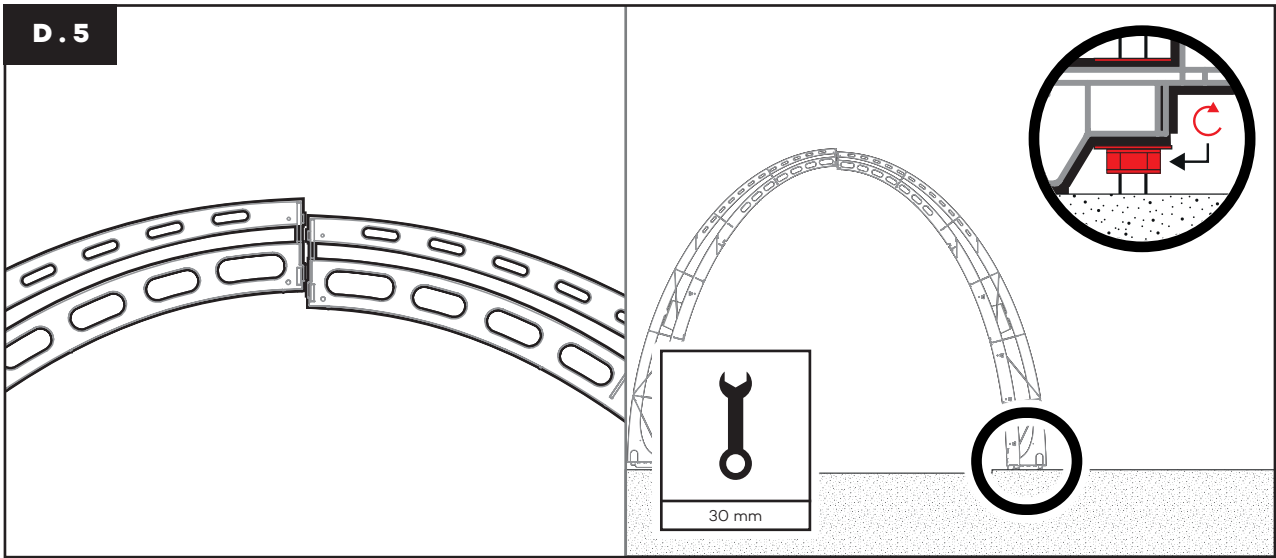

D.7

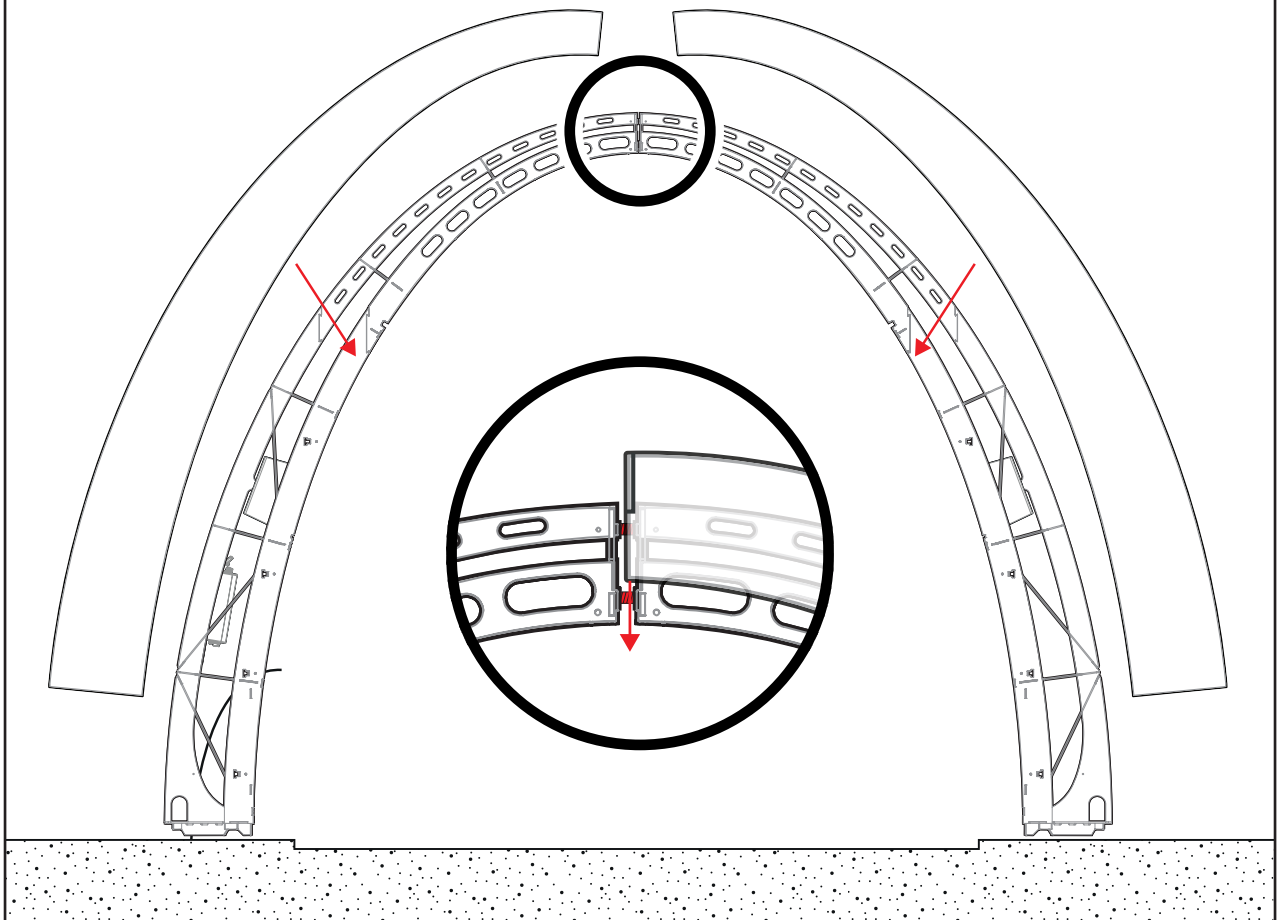

D.8

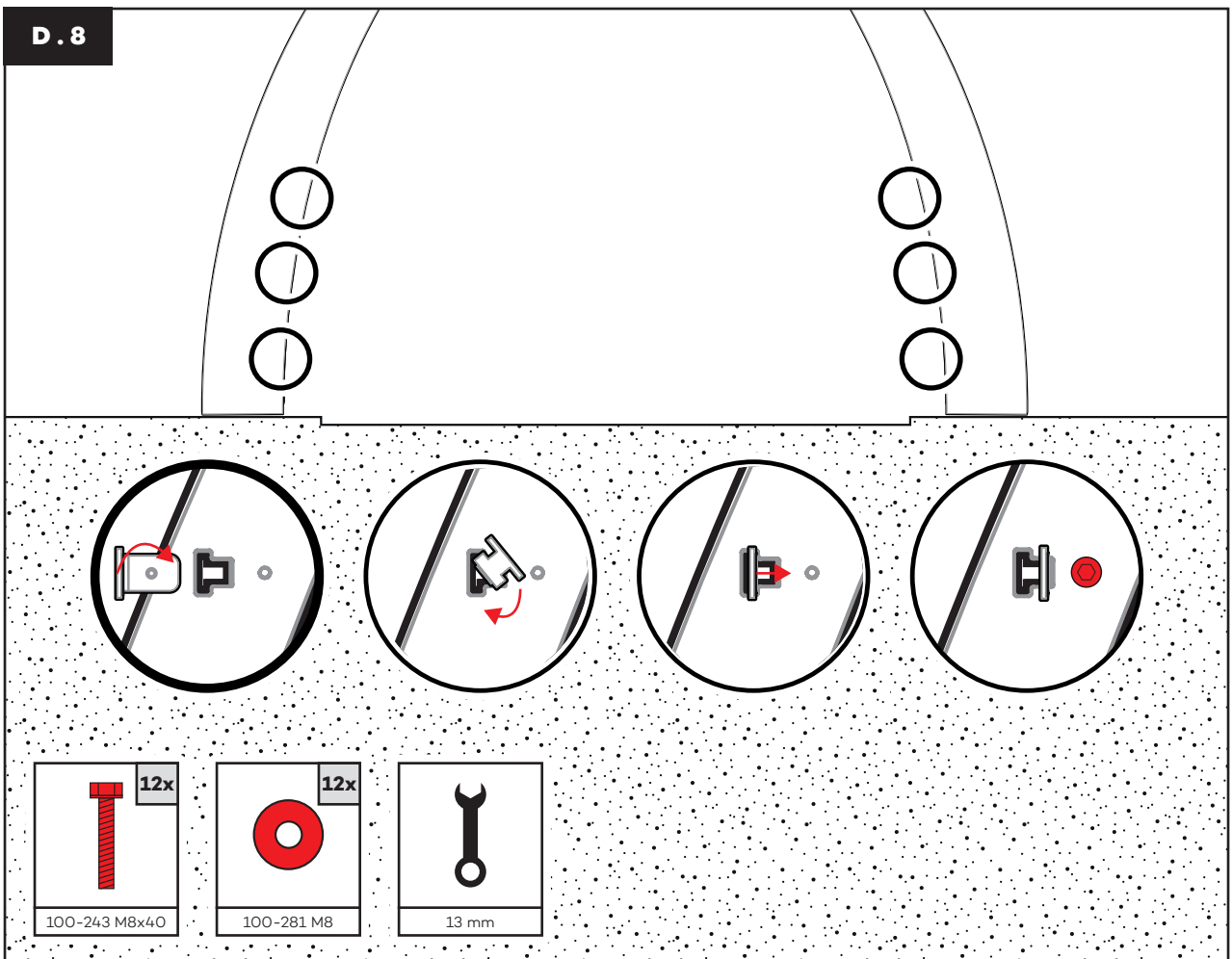

A

B

C

D

D.9

A

B

C

D

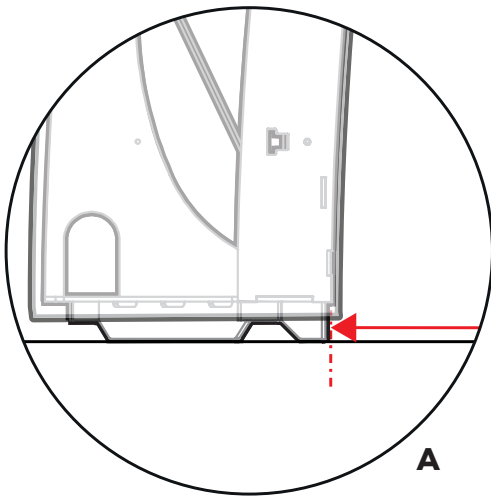
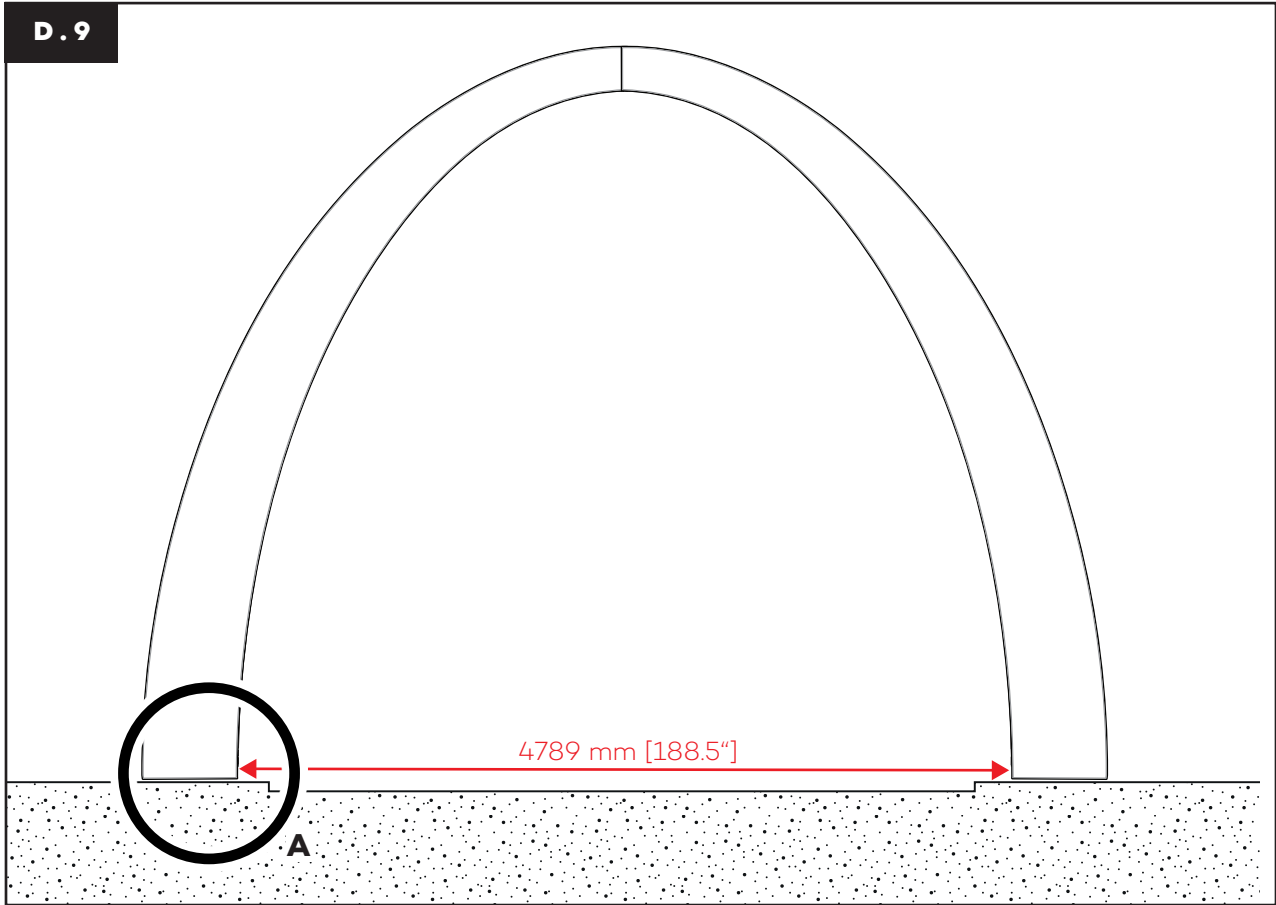

D.10

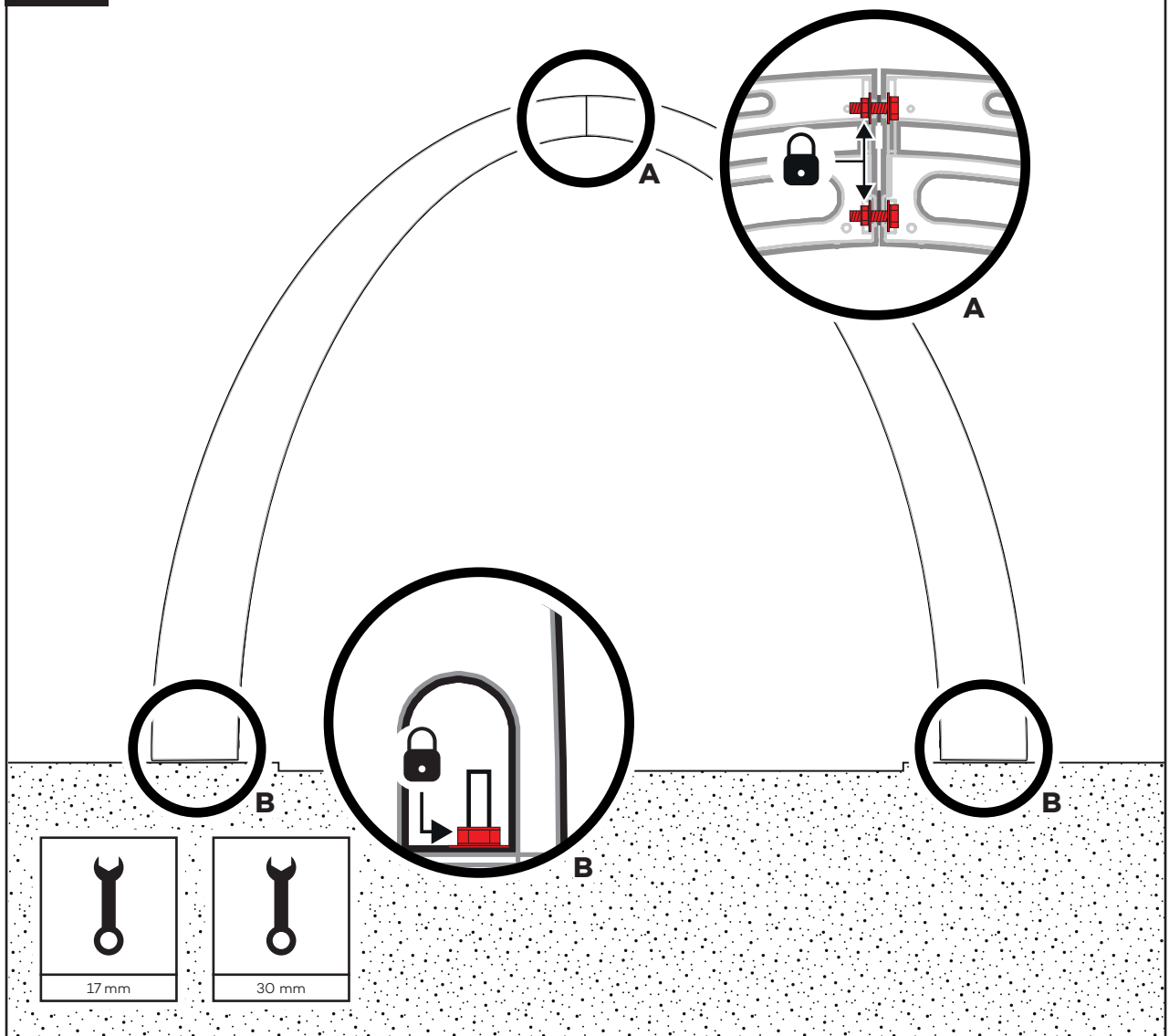

D.11

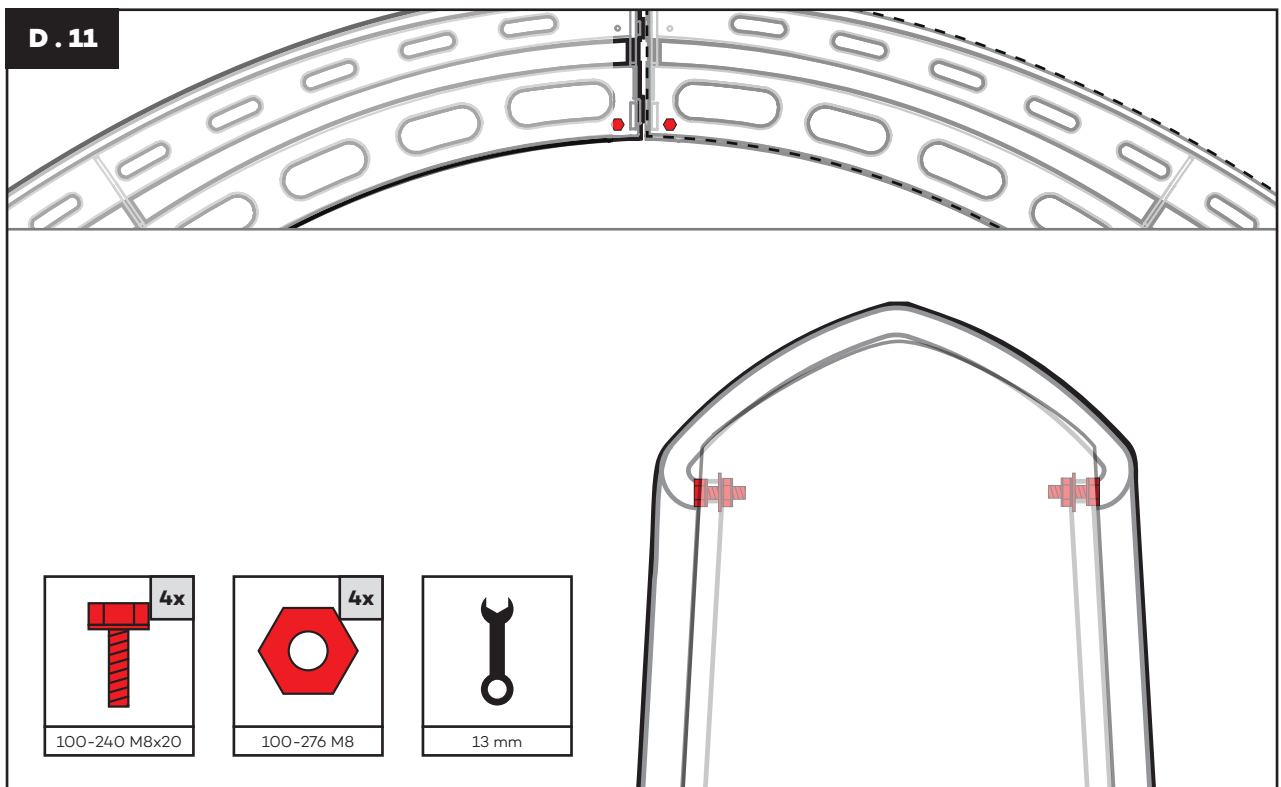

A

B

C

D

D. 12

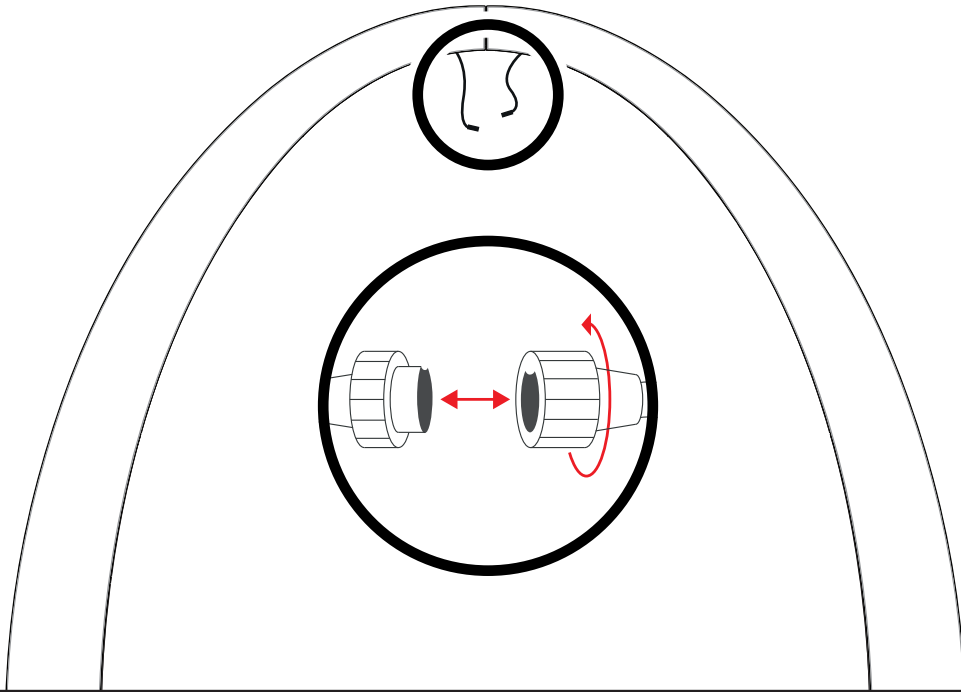

D. 13

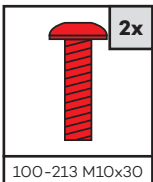
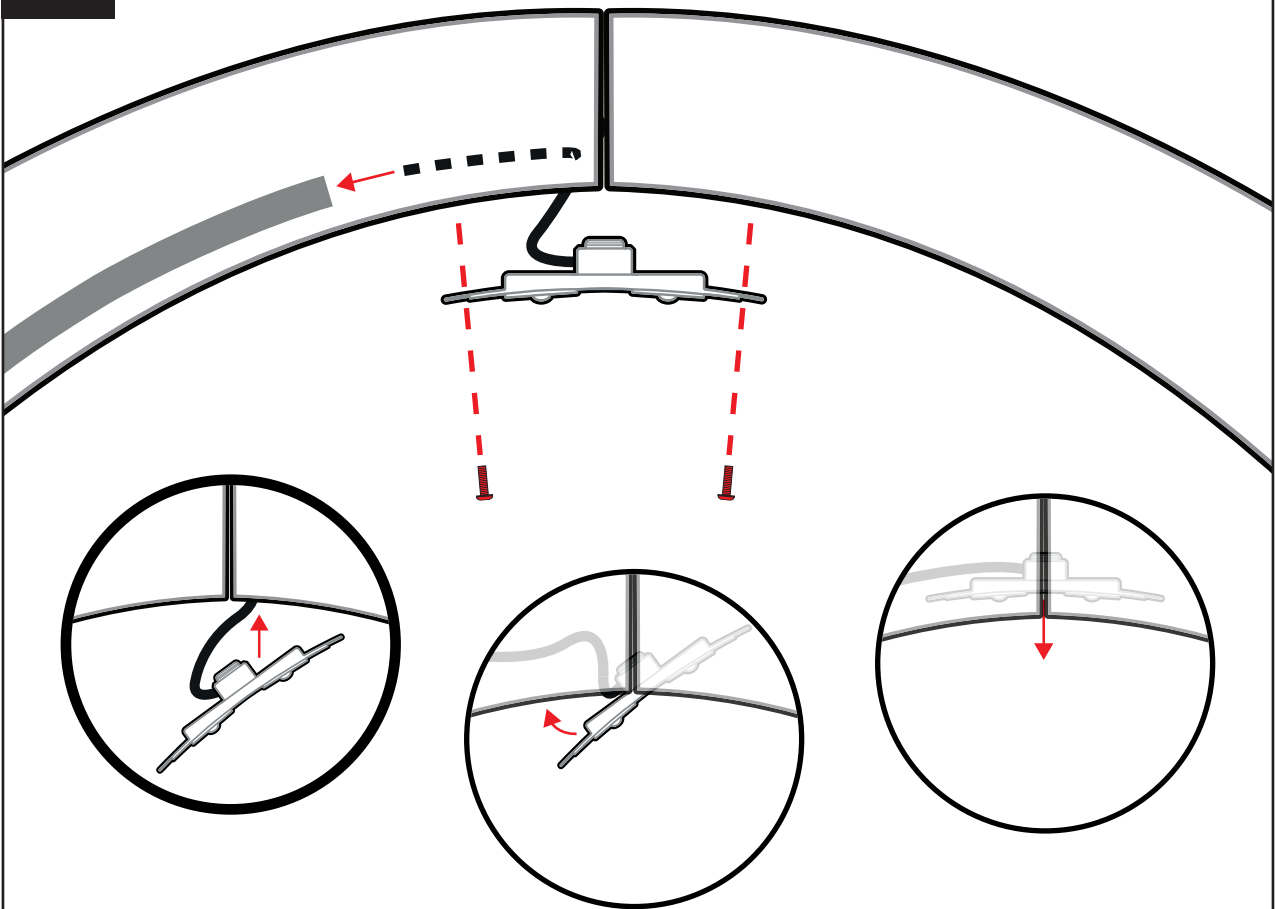



D.14

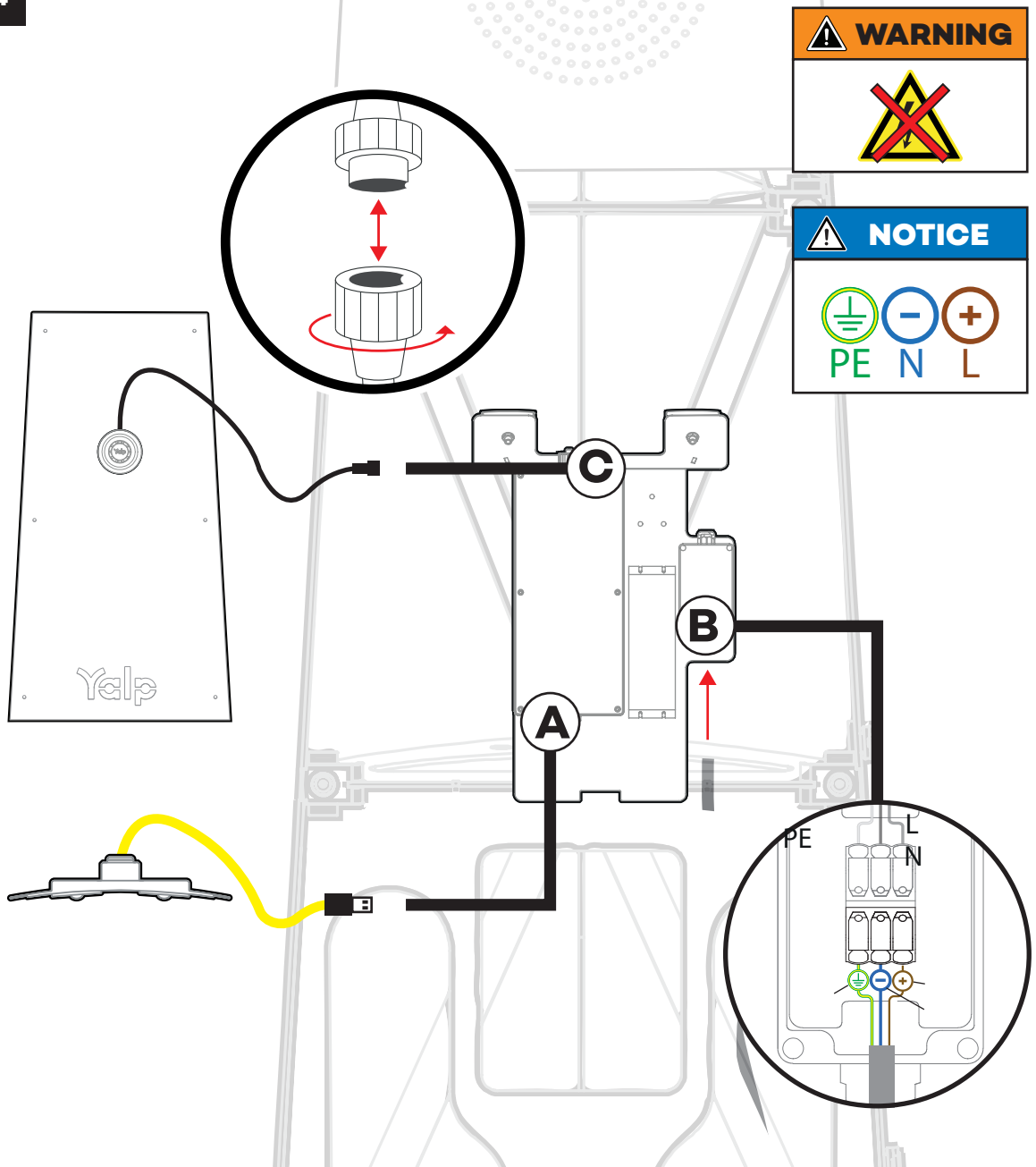

D.15

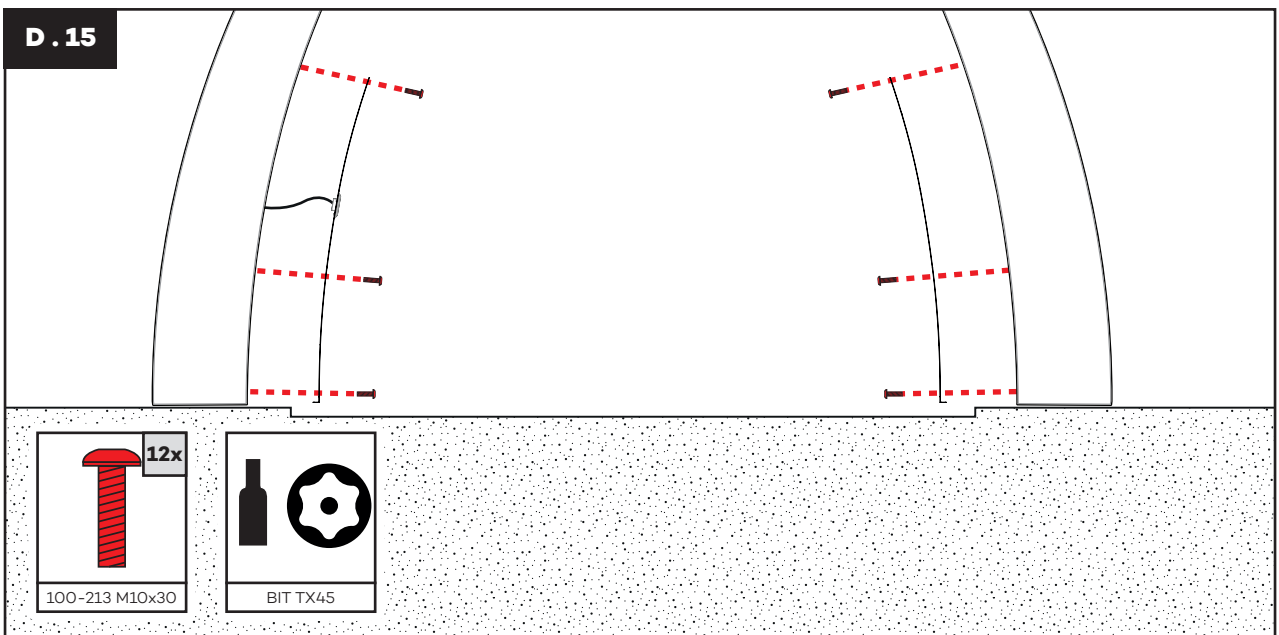

A

B

C

D

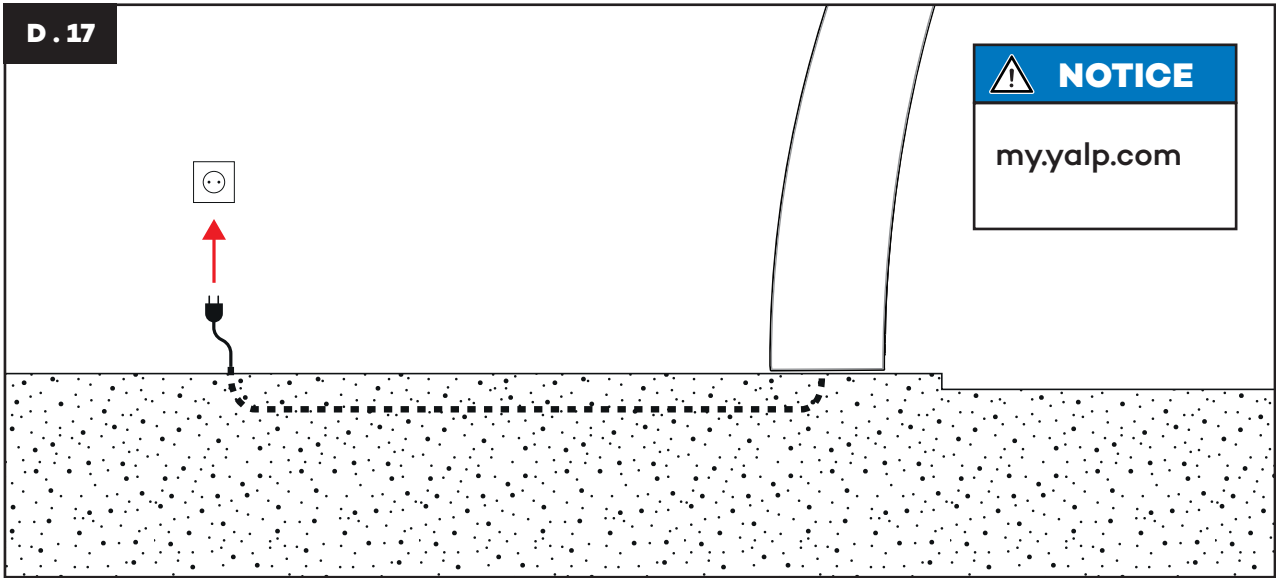
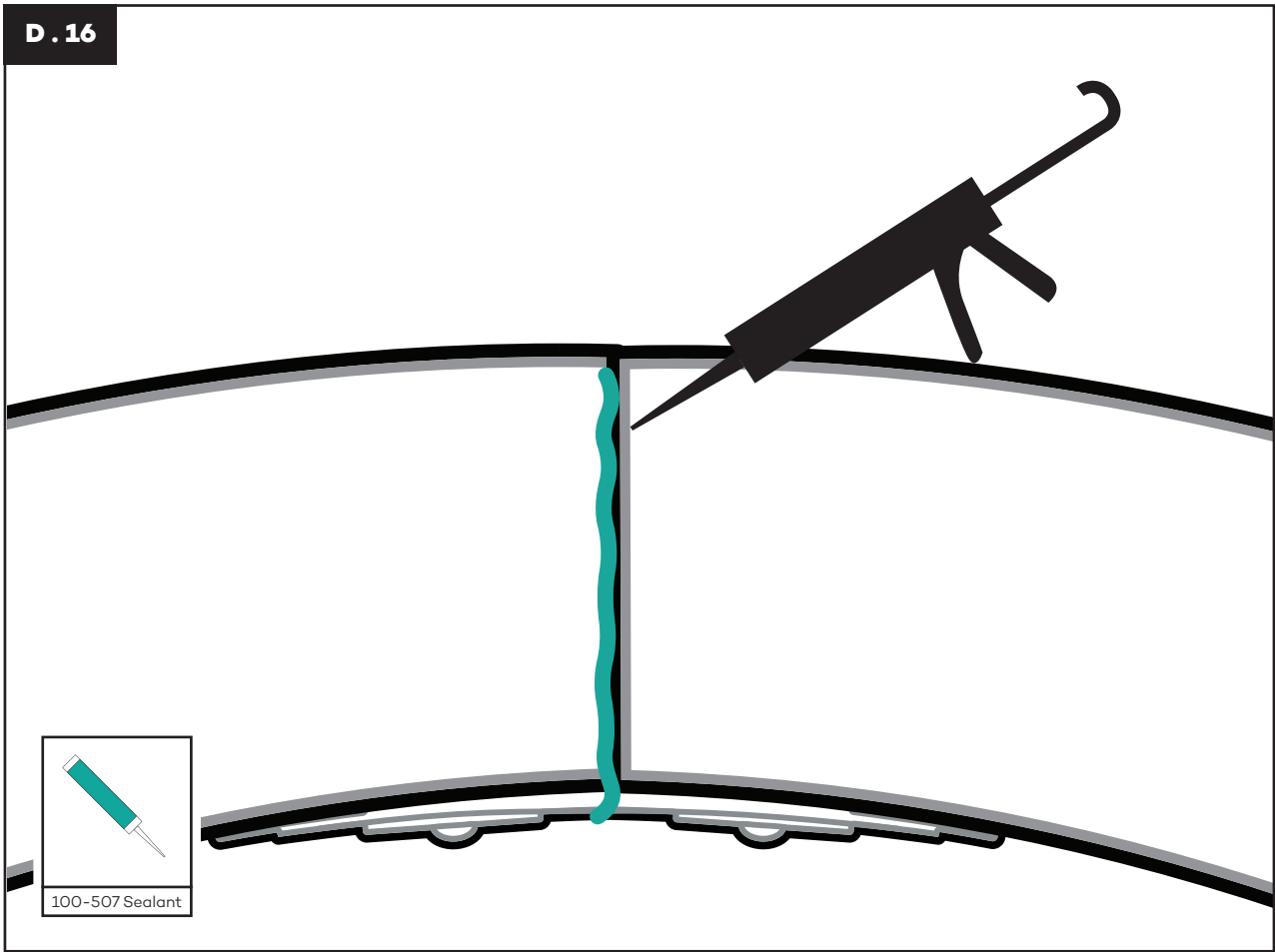

D.18

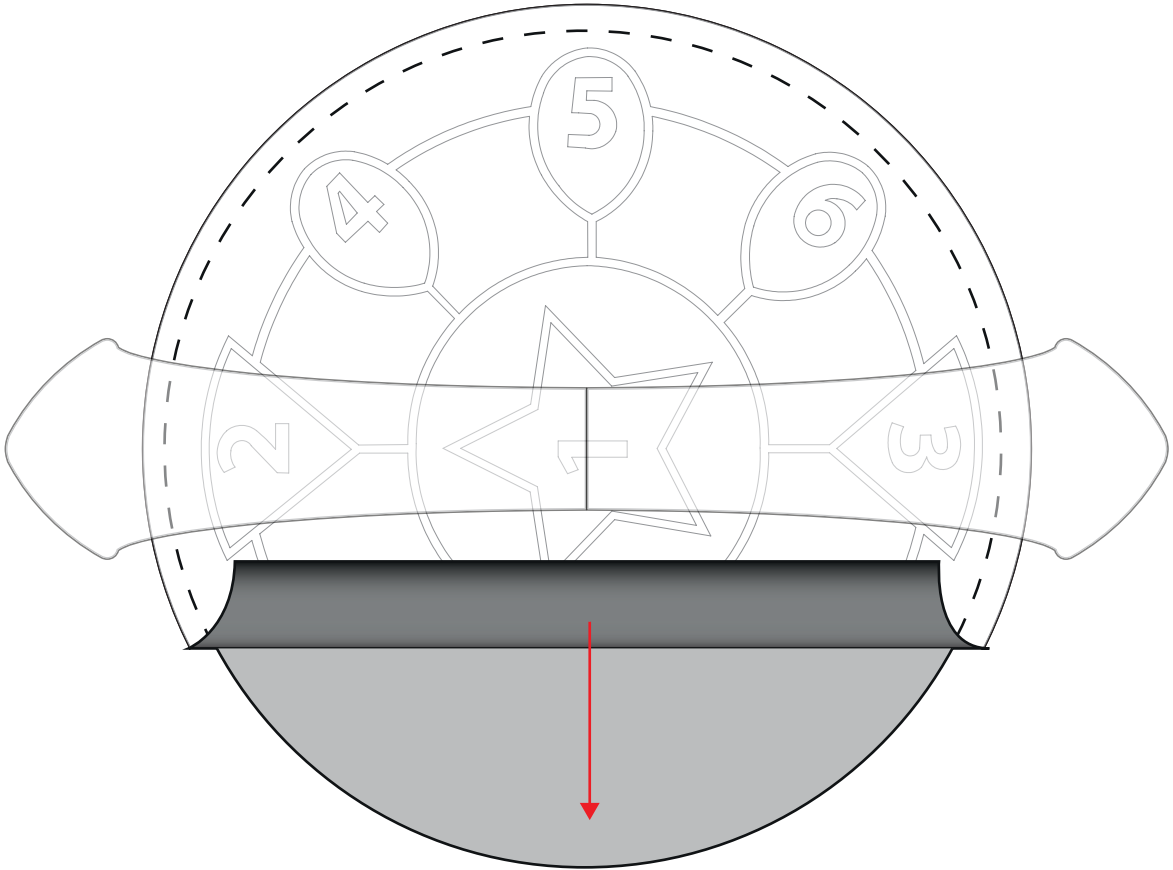
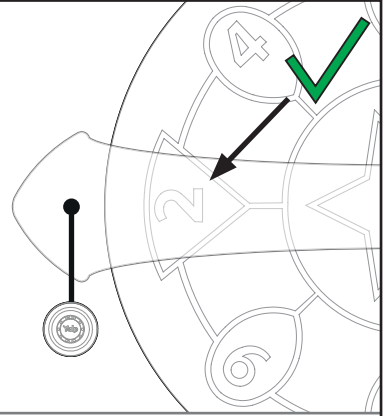
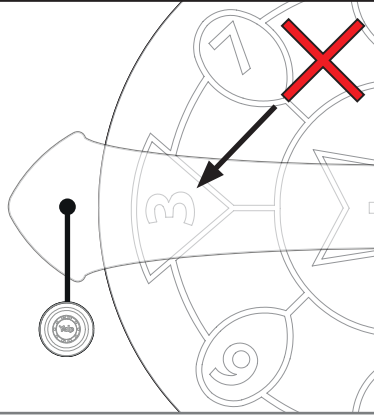
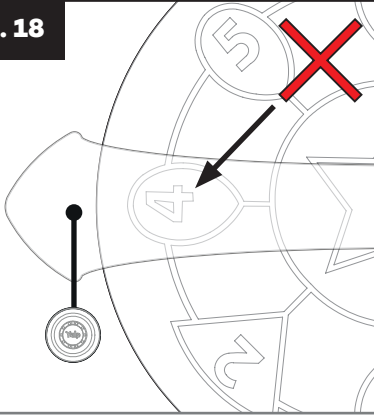

A

B

C

D

D . 19

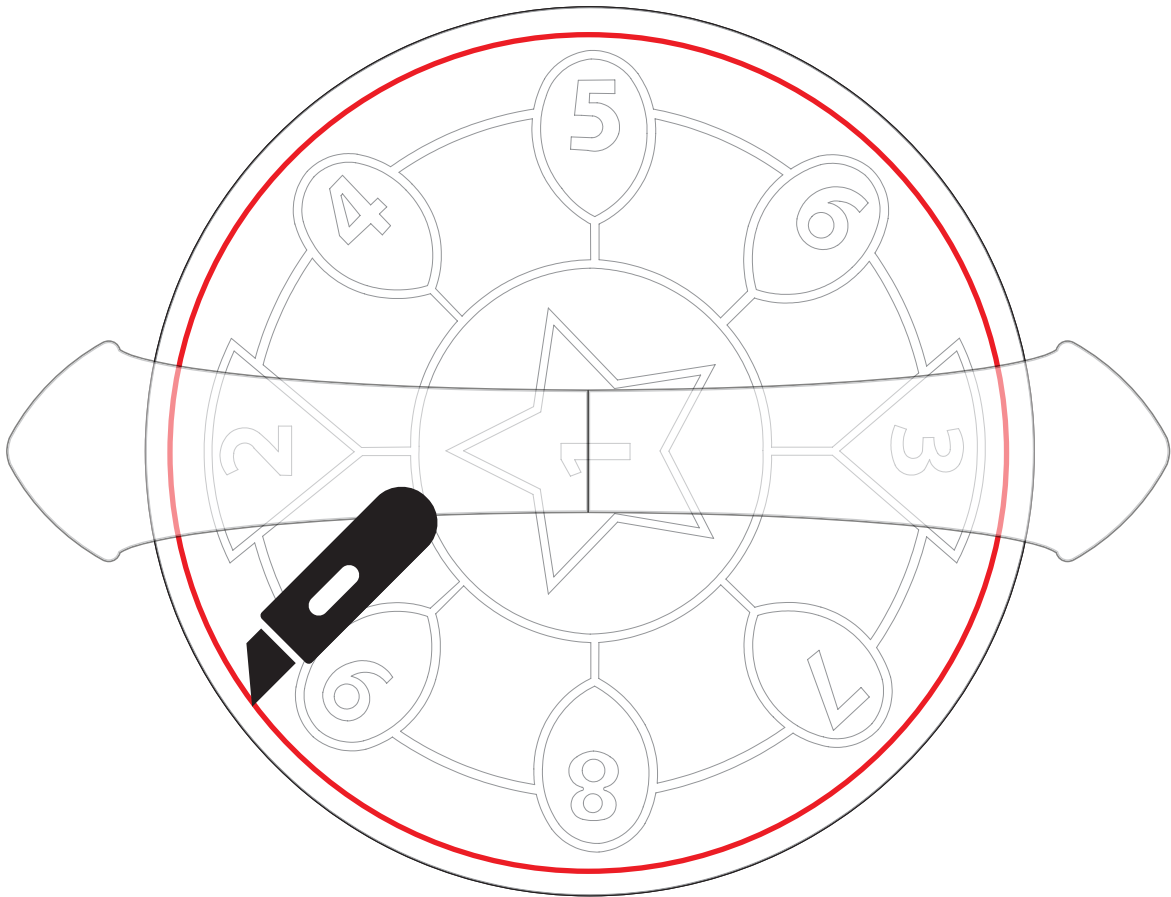

D . 20

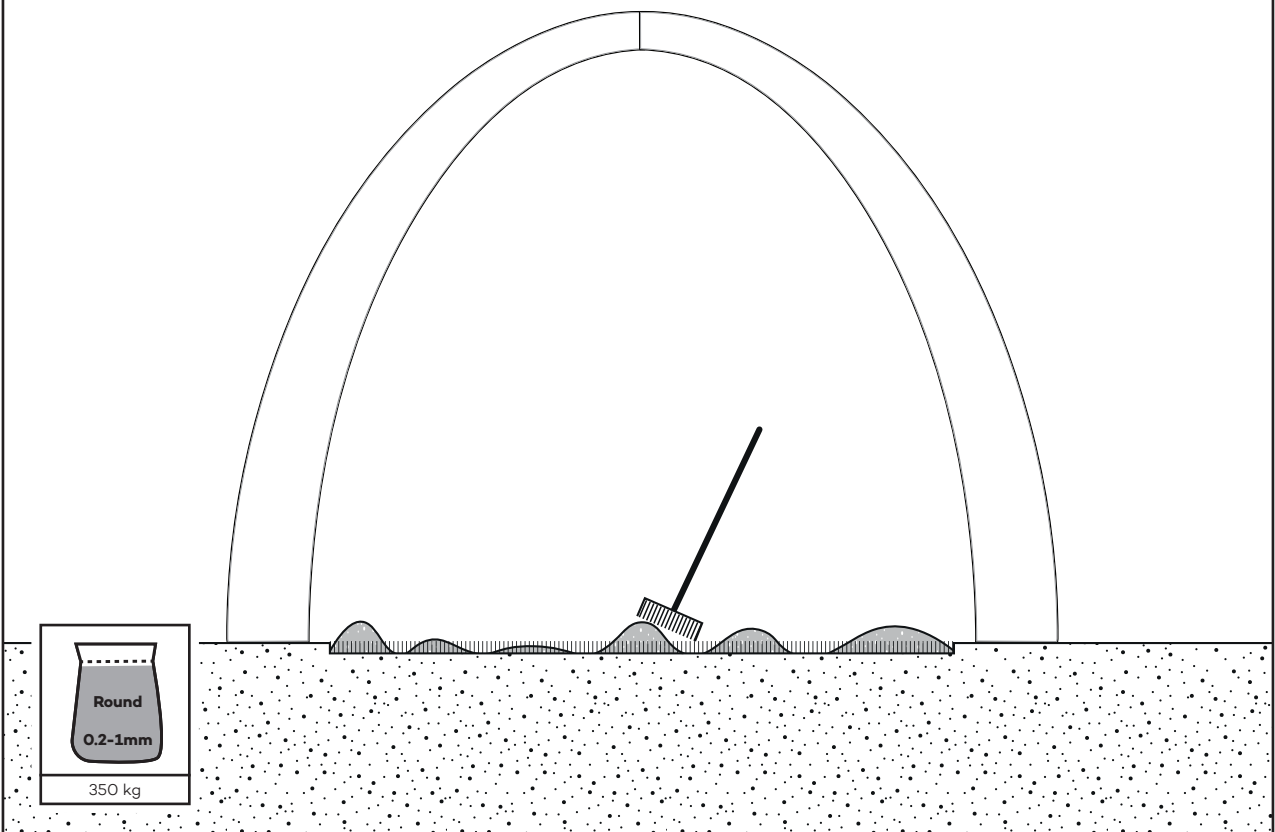

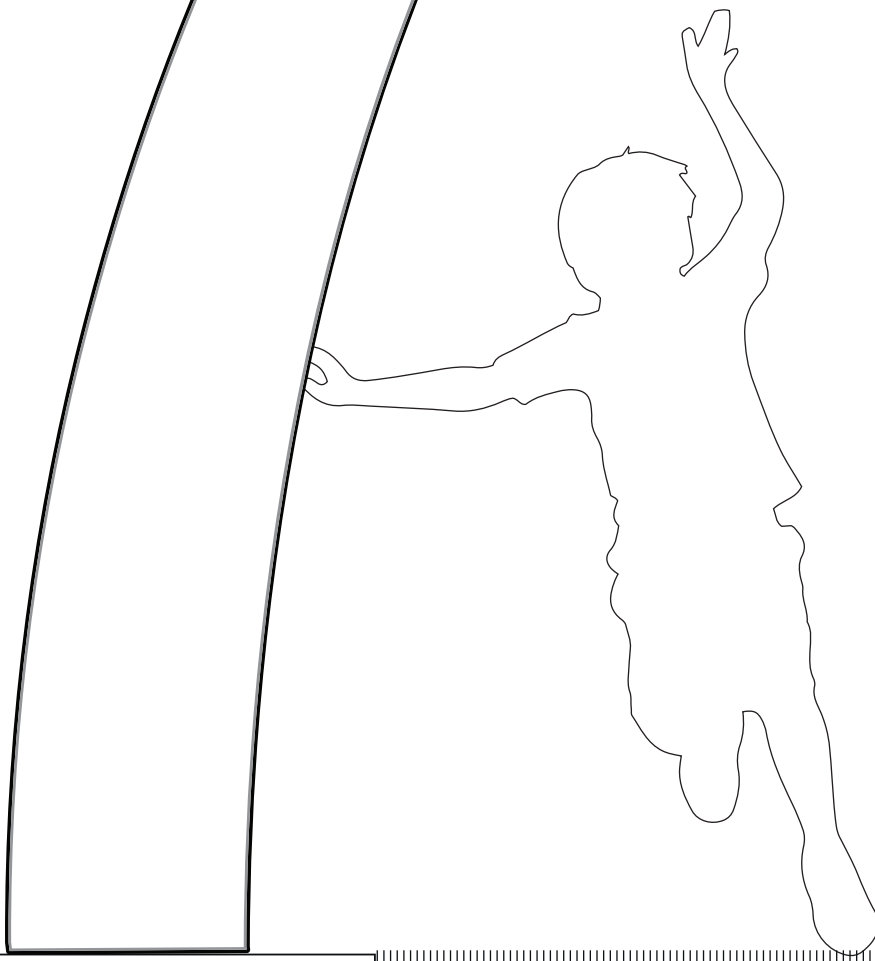
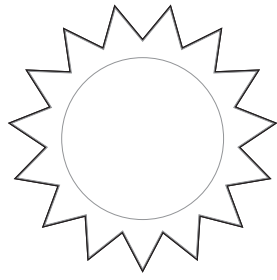

## DISCLAIMER

The material in these installation instructions are for informational purposes only. The products it describes are subject to change without prior notice.

These instructions do not aim to cover all details or variations in the equipment and do not claim to provide for every possible contingency met in connection with installation, operation, or maintenance.

Lappset Yalp B.V. (hereinafter referred to as Yalp) has made every effort to ensure that these installation instructions are accurate.

Yalp assumes no responsibility for any inaccuracies or omissions that may be contained in these installation instructions.

Yalp makes no representations or warranties with respect to these installation instructions or with respect to the products described herein.

Yalp shall not be liable for any damages, losses, costs or expenses, direct, indirect or incidental, consequential or special, arising out of, or related to the use of these installation instructions or the products described herein.

Should further information be desired, or should particular problems arise which are not covered

sufficiently or if you find information in these installation instructions that is incorrect, misleading, or incomplete, we would appreciate your comments and suggestions.

**WARNING** Important information! Not reading this document could result in personal injury or a damaged product.

**WARNING** Lifting hazard! The parts of the Sona are very heavy and could cause serious injury. Installation should be done by at least two people.

**WARNING** Installation should be done by a certified installer according to local regulations on electrical safety (e.g. NEN 1010).

**WARNING** The main power cable should be connected to a separate group in the fuse box with a 30 mA RCD with a 10A or 16A fuse.

- Read the installation instructions carefully and fully before installing and using the product
- Follow each step of the instruction carefully
- Use common sense when handling the product
- If you are uncertain, please contact us
- Keep this information for further reference

EN

NL

DE

## PRODUCT SPECIFICATIONS

### SPECIFICATION TABLE

Description	Metric	Imperial
<i>Model</i>		
Model	Yalp Sona	
Model no	YA3500	
Country of origin	Made in the Netherlands	
<i>Transport</i>		
Pallet material	Pinewood	
Pallet dimensions (L x W x H)	4.90x1.20x2.35 m	193x48x93"
Weight (total package)	875 kg	1929 lbs
<i>Dimensions</i>		

Installed Sona (L x W x H)	4.965x3.800x3.782 m	195.5x149.6x148.9"
Sona Turf Floor (uncut)	Ø3900mm	Ø153.5"
Recess radius	Ø3800mm	Ø149.6"
Recess depth	20 mm	0.8"
<b>Weight</b>		
Net weight Sona	590 kg	1300 lbs
<b>Power</b>		
Power input	100-240 V ~. 50/ 60 Hz. 150W max	
Power output	12 V DC	
<b>Energy usage</b>		
Energy: in use (average)	3,4 W	
Energy: in use with lights on (average)	23 W	
Energy: in idle mode (standby)	3,2 W	
Energy: in sleep mode	3,2 W	
<b>Connectivity</b>		
Internet connection	3G modem with data sim card	
<b>Safety</b>		
IP class	IP54	
Operating temperature	-20 to +40 °C	-4 to +104 °F
Stock temperature	0-30 °C	32 to +86 °F
Operating altitude	<2000 m	<6562 ft

## STANDARDS AND COMPLIANCE INFORMATION

### Standards

#### International

IEC 62368-1 (Electrical Safety)

#### Europe

NEN-EN 1176:2019

CE

EN-62368-1

#### USA

FCC

UL62368-1

#### Canada

CAN ICES-003

**REGULATORY INFORMATION USA**

Changes or modifications not expressly approved by the party responsible for compliance could void the user's authority to operate the equipment.

This device complies with part 15 of the FCC Rules. Operation is subject to the following two

conditions: (1) This device may not cause harmful interference, and (2) this device must accept any interference received, including interference that may cause undesired operation.

**PERMITTED ANTENNA**

This radio transmitter has been approved by the FCC to operate with the antenna types listed below with the maximum permissible gain indicated. Antenna types not included in this list,

having a gain greater than the maximum gain indicated for that type, are strictly prohibited for use with this device.

Interface and frequency range	Type	Max gain
3G cellular in band II and IV	MCS 108181 / 108182 - AEB260 GSM Dipole Patch Antenna.	-2 dBi
	Siretta Tango 27 IP67 Rated Quad Band GSM/GPRS and 3G Puck Antenna	-2.16 dBi

**RF EXPOSURE SAFETY**

This device complies with FCC RF exposure limits and has been evaluated in compliance with mobile exposure conditions. The antenna must be

installed and operated with minimum distance of 20 cm between the radiator and your body.

**CLASS B DEVICE NOTICE**

**NOTICE** This equipment has been tested and found to comply with the limits for a Class B digital device, pursuant to part 15 of the FCC Rules.

These limits are designed to provide reasonable protection against harmful interference in a residential installation. This equipment generates, uses and can radiate radio frequency energy and, if not installed and used in accordance with the instructions, may cause harmful interference to radio communications. However, there is no guarantee that interference will not occur in a particular installation. If this equipment does cause harmful interference to radio or television

reception, which can be determined by turning the equipment off and on, the user is encouraged to try to correct the interference by one or more of the following measures:

- Reorient or relocate the receiving antenna
- Increase the separation between the equipment and receiver
- Connect the equipment into an outlet on a circuit different from that to which the receiver is connected
- Consult the dealer or an experienced radio/TV technician for help

**REGULATORY INFORMATION CANADA**

Changes or modifications not expressly approved by the party responsible for compliance could void the user's authority to operate the equipment.

This device complies with ISED license-exempt RSS(s). Operation is subject to the following two

conditions: (1) This device may not cause harmful interference, and (2) this device must accept any interference received, including interference that may cause undesired operation.

**PERMITTED ANTENNA**

EN

NL

DE



This radio transmitter has been approved by the FCC to operate with the antenna types listed below with the maximum permissible gain indicated. Antenna types not included in this list,

having a gain greater than the maximum gain indicated for that type, are strictly prohibited for use with this device.

Interface and frequency range	Type	Max gain
3G cellular in band II and IV	MCS 108181 / 108182 - AEB260 GSM Dipole Patch Antenna.	-2 dBi
	Siretta Tango 27 IP67 Rated Quad Band GSM/GPRS and 3G Puck Antenna	-2.16 dBi

#### RF EXPOSURE SAFETY

This device complies with ISED RF exposure limits and has been evaluated in compliance with mobile exposure conditions.

#### CAN ICES-003 (B)

This Class B digital apparatus complies with Canadian ICES-003

47 CFR § 2.1077 Compliance Information.

#### SUPPLIERS DECLARATION OF CONFORMITY.

This device complies with part 15 of the FCC Rules. Operation is subject to the following two conditions: (1) This device may not cause harmful interference, and (2) this device must accept any interference received, including interference that may cause undesired operation.

We, Lappset Yalp B.V., hereby declare that the equipment bearing the model name specified below was tested conforming to the applicable FCC Rules under the most accurate measurement standards possible, and that all the necessary steps have been taken and are in force to assure that production units of the same equipment will continue to comply with the Commissions requirements.

Unique Identifier: SUTU, TORO, SONA, MEMO  
Responsible Party – U.S. Contact Information:

Yalp Inc.  
401 Congress Ave  
Suite 1540  
Austin TX 78701 US  
(512) 852-3050  
Parts list

**WARNING** Never try to repair a defect without the consent of Yalp

**WARNING** Never replace parts for other than Yalp original parts. The Yalp product is certified as a whole, with carefully selecting the best parts for safety and quality reasons.

Number	Part description	Amount	Material	Finish
199-017	Side panel (button)	1	SS304	Powder coated
199-024	Side panel	1	SS304	Powder coated
199-101	Arch frame	2	FE360/SS304	Powder coated
199-111	Polyester cover	2	Polyester	-
199-221	L clamp	12	FE360	Galvanized, powder coated
199-231	Adjustment flange	6	FE360	Galvanized
199-320	UFO camera plate	1	Electronics	-
199-501	Turf Flooring	1	Turf	-
100-235	Anchor	6	FE360	Galvanized

100-507	Transparent sealant	1	-	-
3200-910	Mold	2	Pinewood	-
100-213	Button head screw M10x30	14	SS304	Lubocoat
BIT TX45	Torx bit	1	-	-
HAND TX45	Torx hand key	1	-	-
100-240	Hex bolt M8x20	4	FE360	Galvanized
100-243	Hex bolt M8x40	12	FE360	Galvanized
100-245	Hex bolt M10x50	3	FE360	Galvanized
100-247	Lock nut M10	3	FE360	Galvanized
100-275	Nut M20	6	FE360	Galvanized
100-276	Nut M8	4	FE360	Galvanized
100-281	Washer M8	12	FE360	Galvanized
100-282	Washer M10	6	FE360	Galvanized
100-199	Plain washer M20	6	FE360	Galvanized

#### UNINCLUDED MATERIAL

Description	Metric	Imperial
Fork spanner	13 mm	1/4
Fork spanner	17 mm	3/8
Fork spanner	30 mm	3/4
Cordless drill	-	-
Cap bit	M8	1/4
Cap bit	M10	3/8
Shovel	-	-
Wire stripper	-	-
Measuring tape	-	-
Flat screwdriver	-	-
Stanley knife	-	-
Broom	-	-
Leveller	-	-
Philips head screwdriver	PH2	-
Infill sand	#30 Silica round 0.2-1mm	#30 Silica round 0.008-0.04"
Deep mount		
Quick drying concrete (C20/ C25 NEN -EN206-1/-8005)	800 kg	1764 lbs
Surface mount		
Drill + bit	Advised for anchors	
Chemical anchor (4000N) e.g. Hilti HIT 170 with 8.8 anchor M20 (in combination with C20/ C25 concrete)	-	-

## A. PREPARATION

### A.1 Transportation advice

**WARNING** Not taking the right precautions could result in accidents and/or damage.

**WARNING** When using heavy equipment follow the safety instructions provided by the manufacturer.

**CAUTION** The person(s) transporting the product should wear the required protection and clothing.

- Before transporting check the box and pallet for any damage or loose parts
- When using (heavy) equipment make sure the person is certified when required to use the equipment
- Always transport the product upright

- Always use the supplied pallet and transport materials
- Extra equipment may be necessary to safely transport the product
- Make sure the used equipment can handle the weight and size of transporting the product
- Transport the product as close as possible to the eventual place of installation before unpacking the product

### A.2 Dimensions of the installed Sona

### A.3 Overview of products

**CAUTION** The person unpacking the product should wear the required protection and clothing.

**CAUTION** Do not unpack the product before transporting it to the eventual place of installation to prevent damages.

- Use a forklift to load and unload the pallets
- Use a Phillips PH2 screwdriver (not included) to open the wooden crate
- Unpack the product in a dry environment
- While unpacking the product check the product for any damages or missing parts
- Check cables for any damages
- Please recycle and discard the packaging material correctly

**A.4** Make sure there is at least 1,5 meters (5ft) distance between the Sona and surrounding objects.

**A.5** Avoid placing the Sona close to trees or other high moving objects. Moving shadows will disturb the working of the camera and will result in a sub-optimal working of the product.

**A.6** Make sure the power cable is located at the bottom of the arch, at the side where the button is desired. The cable should have an overlength of 2 meters (6.6ft). \*Use local standards to determine how deep electrical wires need to be buried.

**WARNING** Make sure the main power to the power cable is switched off before starting the installation.

**A.7** Make sure the main power to the power cable is switched off before starting the installation.

**A.8** Make sure a recess will be created with the right dimensions. Use the mold to determine the correct position for the power cable.

**A.9** If needed, prepare the ground:

- Make sure the surface is level in all directions
- Determine ground level (0 level), which is the reference point for all other dimensions
- Make sure that the Sona will be placed perpendicular to and directly on the prepared surface

**A.10** Choose the installation type suitable for the surface on which the Sona will be installed.

**WARNING** A surface mount can only be done when the existing surface is made of at least 15 cm (5.9") solid concrete.

Deep mount (in existing ground): continue with part B

Surface mount (on top of existing surface): continue with part C

## B. DEEP MOUNT

**NOTICE** Make sure the necessary preparations have been made according to chapter A.

**B.1** Dig out the holes for the anchors, according to the indicated dimensions.

**B.2** Align the molds according to the dimensions shown in the image.

**B.3** Screw the anchors in place according to the dimensions shown in the image.

**B.4** Pour the concrete to the indicated height and wait until it has hardened. One nut and washer per anchor will stay in the concrete, this has been accounted for in the amount of parts included in the package.

**B.5** Unscrew the upper nuts from the anchors and remove the molds.

**NOTICE** You can now continue the installation by following the steps in chapter D.

## C. SURFACE MOUNT

**NOTICE** Make sure the necessary preparations have been made according to chapter A.

**C.1** Align the molds according to the image.

**C.2** Drill three holes per mold according to the instructions of the used chemical anchor.

**C.3** Insert the chemical anchors according to their instructions.

## D. INSTALLATION

**CAUTION** The people installing the product should wear the required protection and clothing.

**D.1** Remove the polyester caps from the arches and remove the protection material.

**D.2** Fasten a nut to each anchor and add an adjustment flange to each anchor.

**D.3** Lift up the arch with the crane and lower it onto the anchors. Make sure the main power cable runs through the indicated hole. Fasten the arch to the anchors, but do not fully tighten yet.

**NOTICE** Keep the arch supported until the two arches have been connected on top.

**D.4** Lift up the other arch and lower onto the anchors. Fasten the arch to the anchors, but do not fully tighten yet.

**D.5** Align the tops of the arches by using the three bolts at the bottom of each arch.

**D.6** Connect the arches at the top, but do not fully tighten yet.

**D.7** Put the polyester caps in place by sliding them on top of the arches.

**D.8** Tighten the polyester caps to the steel frame with the L-clamps.

**D.9** Set the Sona arches at the correct distance.

**D.10** Tighten all bolts/nuts on the top and the bottom of the frame.

**D.11** Connect the polyester caps to the top of the frame.

**D.12** Connect the speaker cables in the top of the Sona.

**D.13** Run the camera plate cable through the cable protection tube inside the Sona, towards

the computer. Place the camera plate in place and fasten.

**D.14** Connect the two cables to the computer: A. camera and B. power. Place the side plate with the mounted button near the computer and connect button to computer C.

**WARNING** Electric malfunction risk! Connecting the cables without switching off the main power, could cause a damage to the product and electric shock risks. Switch off the main power from the power cable, before connecting it to the computer.

**WARNING** Installation should be done by a certified installer according to local regulations on electrical safety.

**NOTICE** Make sure to connect the poles correctly.

**D.15** Place the side plates in place and fasten.

**D.16** Close the top gap with transparent sealant to make the Sona watertight.

**D.17** Switch on the main power.

**NOTICE** For settings, service and statistics, visit the My Yalp section in the Yalp Store.

**D.18** Roll out the Sona floor and place according to the image.

**NOTICE** Make sure the "2" is located on the button-side of the arch.

**D.19** Cut the floor to size.

**D.20** Add the infill sand (Type: #30 Silica sand) onto the Sona floor evenly: 25kg/m<sup>2</sup> (55lbs/10ft<sup>2</sup>). Work the sand into the floor using a (rotary) broom.

**D.21** Let's play the Sona!

## SERVICE

### SUPPORT

For questions, comments or help you can always contact the Yalp head-office in the Netherlands:

Yalp  
Nieuwenkampsmaten 12  
7472 DE Goor  
The Netherlands  
+31 (0) 547 289 410  
support@yalp.com

For contact details of Yalp distributors or offices, please go to [Yalp.com](http://Yalp.com) or check the distributors overview at [store.yalp.com](http://store.yalp.com).

## POWER CYCLE

- Turn off the power or unplug the device
- Wait 30 seconds
- Turn on the power or plug in the product
- Wait until the product has completed the start-up process and the product has come online

**NOTICE** Do not use an external power clock to switch the product on/off. Instead, use the online possibilities of MyYalp to set on/off times.

## CLEANING & MAINTENANCE

**WARNING** Follow the instructions in this section closely when servicing the product. Failure to follow these instructions may cause serious injury or damage.

**WARNING** Always be sure that the product is powered off and unplugged before attempting to perform inspection or maintenance.

**WARNING** When servicing the product, use identical replacement parts only. Use of unauthorized parts may cause serious injury or damage.

- Use a mild soap and a non-scratching cloth to clean the product at least twice a year

- Apply car wax (turtle wax) every year on the polyester caps, to keep them nice and shiny
- The product should be inspected for damaged or missing parts on a regular basis
- When parts are damaged or missing, the product should be disconnected and the parts should be corrected, repaired or replaced to prevent injuries
- Tighten the bolts every 6 months to prevent loose bolts
- In case of surface corrosion: clean, sand and repair with filler and paint
- Make sure the product can perform a daily restart every day for optimal performance

## MAINTENANCE FLOORING

- Brush the grass regularly with a stiff broom or rake
- Keep the grass free of debris and leaves
- Remove leaves using a leaf blower or rake
- Remove any weeds immediately to prevent seed dispersal
- Use clean water to rinse off any spills, such as liquids, sauce or melted ice-cream
- Pet excrement or smells can be removed using a shovel or detergent and water

## DISCARD

### DISASSEMBLY

**WARNING** Unplug the product from the main power to prevent electrocution.

**WARNING** Disconnecting and disassembly of the power outlet should be done by a certified electrician.

**CAUTION** Use protection for the parts after disassembling and during transportation.

**NOTICE** If you want to reinstall the product at a new location, make sure to check all disassembled parts to see if they can be reused. Spare parts can be ordered.

EN

NL

DE

## REMOVAL

If you require help with the removal of your product, please contact us and inquire about our services and possible costs.

## RECYCLING

Please make sure when discarding the product, the materials are recycled sensibly and correctly. To recycle this product, you can contact us and

send back the product. We will then dispose of your used product in a way that lives up to our sustainability directives.

## WARRANTY, TERMS & CONDITIONS

For the Warranty, Terms & Conditions on this product, MyYalp, Content and Software visit [store.yalp.com/downloads](https://www.yalp.com/downloads).

EN

NL

DE

## DISCLAIMER

Deze installatiehandleiding is enkel bedoeld voor informatieve doeleinden. De producten die erin worden beschreven kunnen zonder voorafgaande kennisgeving worden gewijzigd.

Deze installatiehandleiding voorziet niet in informatie omtrent alle mogelijke productvariëaties of eventuele toevalligheden die tijdens de installatie, het gebruik of het onderhoud van het product kunnen voorvallen.

Lappset Yalp B.V. (hierna "Yalp" genoemd) heeft er alles aan gedaan om ervoor te zorgen dat deze installatiehandleiding correct is.

Yalp aanvaardt geen aansprakelijkheid voor eventuele onjuistheden of weglatingen in deze installatiehandleiding.

Yalp geeft geen verklaringen of garanties met betrekking tot deze installatiehandleiding of met betrekking tot de hierin beschreven producten.

Yalp is niet aansprakelijk voor schade, verlies, kosten of uitgaven, direct, indirect of incidenteel voortvloeiend uit of verband houdend met het gebruik van deze installatiehandleiding of de hierin beschreven producten.

Als meer informatie gewenst is, of als er zich problemen voordoen die niet voldoende

worden behandeld, of als u informatie in deze installatiehandleiding vindt die onjuist, misleidend of onvolledig is, dan stellen wij uw opmerkingen en suggesties zeer op prijs.

**WARNING** Belangrijke informatie! Het niet doorlezen van dit document kan leiden tot serieus letsel en/of schade aan het product.

**WARNING** Lees deze installatiehandleiding zorgvuldig en volledig door alvorens je het product installeert

**WARNING** Installatie mag alleen door een gecertificeerd persoon te worden gedaan (NEN1010)

**WARNING** De stroomkabel moet op een aparte groep worden aangesloten met een 30mA aardlekschakelaar en een 10A of 16A zekering

- Volg elke installatiestap zorgvuldig op
- Gebruik gezond verstand bij de installatie van dit product
- Neem contact met ons op als je twijfelt over de installatie
- Bewaar deze handleiding voor eventueel later gebruik

EN

NL

DE

## EIGENSCHAPPEN EN ONDERDELEN

### PRODUCTEIGENSCHAPPEN

Omschrijving	Metrisch	Imperiaal
<i>Model</i>		
Model	Yalp Sona	
Model nr.	YA3500	
Land van herkomst	Nederland	
<i>Transport</i>		
Pallet materiaal	Vurenhout	
Pallet afmetingen (L x B x H)	4.90x1.20x2.35 m	193x48x93"
Gewicht totaal pakket	875 kg	1929 lbs
<i>Afmetingen</i>		



Geïnstalleerde Sona (L x B x H)	4.965x3.800x3.782 m	195.5x149.6x148.9"
Sona kunstgras rol (niet op maat gesneden nog)	Ø3900mm	Ø153.5"
Verdiepte vloer radius	Ø3800mm	Ø149.6"
Verdiepte vloer diepte	20 mm	0.8"
<b>Gewicht</b>		
Netto gewicht Sona	590 kg	1300 lbs
<b>Energiegebruik</b>		
Aansluiting	100-240 V ~. 50/ 60 Hz. Max. 150W	
Uitgang	12V DC	
<b>Energiegebruik</b>		
Vermogen in gebruik (gemiddeld)	3,4W	
Vermogen in gebruik met lichtset (gem.)	23W	
Vermogen in idle (standby)	3,2W	
Vermogen in slaap	3,2W	
<b>Aansluiting</b>		
Internet connectie	3G modem met data sim kaart	
<b>Veiligheid</b>		
Gebruiks temperatuur	-20 to +40 °C	-4 to +104 °F
Opslag temperatuur	0-30 °C	32 to +86 °F
Operationele hoogte	<2000 m	<6562 ft
IP klasse	IP54	

## NORMEN

### Normen

#### Internationaal

IEC 62368-1 (Electrical Safety)

#### Europe

NEN-EN 1176:2019

#### CE

EN-62368-1

#### USA

FCC

UL62368-1

#### Canada

CAN ICES-003

EN

NL

DE

## ONDERDELENLIJST

**WARNING** Repareer nooit een defect zonder Yalp te raadplegen.

**WARNING** Vervang nooit onderdelen voor niet-originele Yalp onderdelen. Het Yalp product is gekeurd als totaal product, waarbij zorgvuldig de onderdelen zijn uitgekozen om veiligheid en kwaliteit te waarborgen.

Nummer	Omschrijving	Aantal	Materiaal	Afwerking
199-017	Zijpaneel met knop	1	SS304	Poedercoat
199-024	Zijpaneel	1	SS304	Poedercoat
199-101	Boog frame	2	FE360/SS304	Poedercoat
199-111	Polyester kappen	2	Polyester	-
199-221	L klem	12	FE360	Thermisch verzinkt + poedercoat
199-231	Stelplaatje	6	FE360	Thermisch verzinkt
199-320	UFO camera schijf	1	Electronics	-
199-501	Kunstgras vloer	1	Turf	-
100-235	Anker	6	FE360	Thermisch verzinkt
100-507	Doorzichtige kit	1	-	-
3200-910	Mal	2	Pinewood	-
100-213	Bolkopbout M10x30	14	SS304	Lubocoat
Bit TX45	Torx bit	1	-	-
Hand TX45	Torx handsleutel	1	-	-
100-240	Zeskantbout M8x20	4	FE360	Thermisch verzinkt
100-243	Zeskantbout M8x40	12	FE360	Thermisch verzinkt
100-245	Zeskantbout M10x50	3	FE360	Thermisch verzinkt
100-247	Borgmoer M10	3	FE360	Thermisch verzinkt
100-275	Moer M20	6	FE360	Thermisch verzinkt
100-276	Moer M8	4	FE360	Thermisch verzinkt
100-281	Sluitring M8	12	FE360	Thermisch verzinkt
100-282	Sluitring M10	6	FE360	Thermisch verzinkt
100-199	Carrosseriering M20	6	FE360	Thermisch verzinkt

## NIET MEEGELEVERDE MATERIALEN

Omschrijving	Metrisch	Imperiaal
Moersleutel	13 mm	1/4
Moersleutel	17 mm	3/8
Moersleutel	30 mm	3/4
Accu schroever	-	-
Zeskant bit	M8	1/4
Zeskant bit	M10	3/8
Shovel	-	-
Kabel stripper	-	-
Meetlint	-	-
Platte schroevendraaier	-	-
Stanley mes	-	-
Bezem	-	-
Evenaar	-	-
Kruis schroevendraaier	PH2	-
Vulzand	#30 Silica rond 0.2-1mm	#30 Silica rond 0.008-0.04"
Grondmontage		
Sneldrogend beton (C20/C25 NEN -EN206-1/-8005)	800 kg	1764 lbs
Opbouw montage		
Klopboor	-	-
Betonfrees	-	-
Chemisch anker (4000N) bijv. Hilti HIT 170 met 8.8 anker M20 (in combinatie met > C20/C25 beton)	-	-

## A. VOORBEREIDING

### A.1 Advies voor transport

**WARNING** Het niet treffen van de juiste voorzorgsmaatregelen kan ongelukken en/of schade tot gevolg hebben.

**WARNING** Volg bij het gebruik van zware apparatuur de veiligheidsinstructies van de fabrikant.

**CAUTION** Degenen die het product vervoeren dienen de vereiste bescherming en kleding te dragen.

- Controleer voor transport de doos en pallet op schade en/of losse onderdelen

- Het gebruik van (zware) apparatuur dient gedaan te worden door een daarvoor gecertificeerd persoon
- Vervoer het product altijd rechtop
- Gebruik voor transport altijd de meegeleverde pallet en transportmaterialen
- Extra uitrusting kan nodig zijn om het product veilig te vervoeren
- Zorg ervoor dat het gebruikte materiaal het gewicht en de grootte van het product aankan
- Pak het product zo dicht mogelijk bij de uiteindelijke installatieplaats pas uit

## A.2 Afmetingen van een geïnstalleerde Sona

## A.3 Sona onderdelen

**CAUTION** Degenen die het product uitpakken dienen de vereiste bescherming en kleding dragen.

**CAUTION** Pak het product niet uit voordat deze op de uiteindelijke installatieplaats gearriveerd is om schade te voorkomen.

- Gebruik een vorkheftruck om de pallets te laden en te lossen
- Gebruik een kruiskopschroevendraaier (niet meegeleverd) om de houten kist te openen
- Pak het product uit in een droge omgeving
- Controleer het product tijdens het uitpakken op schade en ontbrekende onderdelen
- Controleer kabels op schade
- Hergebruik en recycle het verpakkingsmateriaal op de juiste manier

**A.4** Zorg ervoor dat de afstand tussen de Sona en andere vaste objecten minimaal 1,5 meter is.

**A.5** Plaats de Sona niet dicht bij bomen of andere snel bewegende objecten. Bewegende schaduwen zullen de werking van de camera beïnvloeden en een optimale werking van de Sona hinderen.

**A.6** De stroomkabel komt binnen bij de voet van de boog, waar ook de knop komt te zitten. Zorg voor een overlengte van 2 meter van de stroomkabel. De kabel dient ten minste 60cm diep te liggen.

**WARNING** De stroomkabel naar het toestel dient te worden gezekeerd op een aparte groep in de meterkast met een 30mA RCD, voorzien van een 10A of 16A zekering.

**A.7** Sluit de stroom af alvorens de installatie te beginnen.

**A.8** Bereid de plek voor van de Sona. Een verdieping (cunet) voor de Sona vloer met de juiste ondergrond, en het stroompunt op de juiste positie ten opzichte van het cunet. Gebruik de mal om de juiste positie te bepalen.

**A.9** Bereid, indien nodig, de grond voor:

- Zorg ervoor dat het oppervlak in alle richtingen waterpas is
- Bepaal het maaiveld (nul-niveau) van de ondergrond. Dit is het referentiepunt voor alle andere afmetingen
- Zorg voor voldoende drainage.

**A.10** Kies het installatietype dat geschikt is voor het oppervlak waarop de Sona geïnstalleerd zal worden.

- Grondmontage (in bestaande grond): ga verder met deel B
- Opbouwmontage (bovenop bestaand oppervlak): ga verder met deel C

**WARNING** Opbouw montage is alleen mogelijk als het oppervlakte bestaat uit ten minste 15cm goede kwaliteit (minimaal C20) beton.

## B. GRONDMONTAGE

**NOTICE** Zorg ervoor dat alle voorbereidingen zijn getroffen zoals beschreven in hoofdstuk A.

**B.1** Graaf de 2 gaten voor de ankers met de aangegeven afmetingen. Zorg dat de stroomkabel in positie ligt.

**B.2** Lijn de bijgeleverde mallen uit volgens de afmetingen op tekening.

**B.3** Monteer de 6 ankers in de mallen volgens tekening.

**B.4** Giet het beton tot de aangegeven hoogte en wacht tot het hard is. Eén moer en sluitring blijven achter in het beton, daar is rekening mee gehouden in de aantallen.

**B.5** Verwijder de bovenste moeren en sluitringen en verwijder vervolgens de mallen.

**NOTICE** Vervolg de installatie bij stap D.1.

## C. OPBOUWMONTAGE

**NOTICE** Zorg ervoor dat alle voorbereidingen zijn getroffen zoals beschreven in hoofdstuk A.

**C.1** Lijn de mallen uit volgens tekening.

**C.2** Boor drie gaten per mal volgens de voorschriften van de toe te passen chemische ankers.

**C.3** Verwijder de mal en plaats de chemische ankers volgens de voorschriften van de producent.

## D. INSTALLATIE

**CAUTION** Degenen die dit product installeren dienen de juiste bescherming en kleding te dragen.

**D.1** Verwijder de polyester kappen van de boogconstructie, en verwijder het inpak materiaal.

**D.2** Breng een moer aan op elk anker met daarbovenop een stelplaatje.

**D.3** Til een stalen boogdeel op met de kraan en laat het op de ankers zakken. Voer de stroomkabel door het aangegeven gat. Zet de boogdelen vast met sluitringen en moeren, maar draai deze nog niet helemaal vast.

**NOTICE** Ondersteun de boogdelen totdat deze bovenin aan elkaar gemonteerd zijn.

**D.4** Til het andere boogdeel op en laat deze op de ankers zakken. Zet ook deze vast, maar draai nog niet helemaal vast.

**D.5** Lijn de bovenkanten van de boogdelen gelijk uit ten opzichte van elkaar, door gebruik te maken van de stelbouten bij de basis.

**D.6** Sluit de boogdelen op elkaar aan, maar draai nog niet helemaal vast.

**D.7** Monteer de polyester kappen door ze op over de stalen boogdelen te tillen en te laten zakken in positie.

**D.8** Zet de polyester kappen vast op het stalen frame met de L-klemmen. Draai deze in het de daarvoor bedoelde sleufgaten, en zet ze vast met een bout.

**D.9** Zet de boogdelen op de juiste afstand van elkaar.

**D.10** Draai alle bout/moer verbindingen vast in de top en aan de basis van het boogframe.

**D.11** Verbind de polyester kappen ook bovenin aan het frame.

**D.12** Sluit de luidspreker kabels op elkaar aan in de top van de boog.

**D.13** Pak de schijf met de camera module, en laat de kabel door de kabelgoot zakken naar de computer kant in de boogconstructie. Monteer de schijf met de camera module in positie.

**D.14** Sluit de kabels van de camera (A) en voeding (B) aan op de computer. Plaats de zijplaat met de gemonteerde knop vlak bij de computer en sluit tenslotte de knop (C) aan.

**WARNING** De elektrische installatie dient gedaan te worden door een gecertificeerd installateur volgens de regionale richtlijnen met betrekking tot het veilig installeren van elektrische apparaten (bijv. NEN 1010).

**WARNING** Schakel de stroom uit voor het aansluiten van alle kabels. Het aansluiten van kabels zonder de stroom af te schakelen kan leiden tot schade aan het product of schade voor de gezondheid (elektrische schokken).

**NOTICE** Zorg ervoor dat de plus- en minpolen op de juiste manier aangesloten worden.

**D.15** Monteer de zijkappen.

**D.16** Sluit de naad bovenin de nok af met transparante kit om de Sona waterdicht te maken.

**D.17** Sluit de voeding aan om de Sona van stroom te voorzien.

**NOTICE** Bezoek [my.yalp.com](http://my.yalp.com) en log in voor online instellingen, service en statistieken.

**D.18** Leg de Sona vloer in positie zoals afgebeeld.

**NOTICE** Plaats het nummer "2" aan de knop-kant van de boog.

**D.19** Snijd de kunstgras vloer op maat.

**D.20** Voeg het vulzand toe (#30 Silica zand, 25kg/m<sup>2</sup>) en verdeel het gelijkmatig over de vloer met een bezem(machine).

**D.21** Start een spelletje en doe een vreugdedansje onder de Sona!

## SERVICE

## ONDERSTEUNING

EN

NL

DE

Voor vragen, opmerkingen of hulp kun je altijd contact opnemen met het hoofdkantoor van Yalp:

Yalp  
Nieuwenkampsmaten 12  
7472 DE Goor  
Nederland  
+31 (0) 547 289 410  
support@yalp.com

Ga voor contactgegevens van Yalp-distributeurs of -kantoren naar [Yalp.com](http://Yalp.com) of bekijk het overzicht van distributeurs op [www.yalp.com](http://www.yalp.com)

## HANDMATIGE HERSTART (POWER CYCLE)

- Sluit de stroom af
- Wacht 30 seconden
- Sluit de stroom weer aan
- Wacht tot het toestel is opgestart en online is gekomen (duur: ongeveer 5 minuten).

**NOTICE** Gebruik géén externe tijds klok om het toestel automatisch in- en uit te schakelen. Gebruik indien gewenst de online mogelijkheden in MyYalp om het toestel aan en uit te schakelen.

## REINIGING EN ONDERHOUD

**WARNING** Volg de instructies in dit gedeelte nauw op wanneer onderhoud gepleegd wordt aan het product. Het niet opvolgen van deze instructies kan ernstig letsel of schade veroorzaken.

**WARNING** Zorg er altijd voor dat het product is uitgeschakeld voordat inspectie of onderhoud uitgevoerd wordt.

**WARNING** Gebruik bij het onderhoud van het product alleen identieke vervangende onderdelen. Het gebruik van niet-geautoriseerde onderdelen kan ernstig letsel of schade veroorzaken.

- Maak het product minstens twee keer per jaar schoon met milde zeep en een niet-krassende doek

- Behandel de polyester kappen elk jaar met auto wax (turtle wax) voor een blijvend mooi oppervlak
- Het product moet regelmatig worden geïnspecteerd op beschadigde of ontbrekende onderdelen
- Als onderdelen beschadigd zijn of ontbreken, moet het product worden losgekoppeld en moeten de onderdelen worden gecorrigeerd, gerepareerd of vervangen om letsel te voorkomen
- Bij oppervlakte roest: schoonmaken, opschuren en met verf herstellen
- Draai elke 6 maanden de bouten vast om losse bouten te voorkomen

## REINIGING EN ONDERHOUD KUNSTGRAS

- Veeg de vloer regelmatig met een harde bezem
- Houdt het gras vrij van stenen, takken, bladeren enz
- Verwijder alle bladeren
- Gebruik schoon water om vuil (zoals drinken, ijsjes, snoep enz) te verwijderen

## VERWIJDERING

### DEMONTAGE

**WARNING** Zorg ervoor dat het product is uitgeschakeld om elektrocutie te voorkomen.

**WARNING** De demontage dient gedaan te worden door een gecertificeerd installateur volgens de regionale richtlijnen met betrekking tot het veilig demonteren van elektrische apparaten (bijv. NEN 1010).

**CAUTION** Bescherm de onderdelen na demontage en tijdens transport met daarvoor geschikte materialen.

**NOTICE** Als het product op een andere locatie opnieuw geïnstalleerd dient te worden, controleer dan alle gedemonteerde onderdelen om te zien of ze opnieuw gebruikt kunnen worden. Benodigde reserveonderdelen kunnen bijbesteld worden.

Neem voor hulp contact met ons op.

## AFVOEREN

Als je hulp nodig hebt bij het afvoeren van het product, neem dan contact met ons op en informeer naar onze diensten en mogelijke kosten.

## RECYCLEN

Zorg er bij het weggooien voor dat alle onderdelen van het product verstandig en correct worden gerecycled. Om dit product te recyclen, kunt u contact met ons opnemen om het product terug

te sturen. Wij zullen het gebruikte product dan recyclen op een manier die voldoet aan onze duurzaamheidsrichtlijnen.

## GARANTIE EN SERVICEVOORWAARDEN

Ga voor de documenten omtrent garantie en servicevoorwaarden op dit product, MyYalp, Content en Software naar [store.yalp.com/downloads](https://store.yalp.com/downloads).

EN

NL

DE

## HAFTUNGSAUSSCHLUSS

Diese Installationsanleitung dient nur zu Informationszwecken. Die darin beschriebenen Produkte können ohne vorherige Ankündigung geändert werden.

Diese Installationsanleitung enthält keine Informationen über alle möglichen Produktvarianten oder Zufälle, die bei der Installation, Verwendung oder Wartung des Produkts auftreten können.

Lappset Yalp B.V. (im Folgenden als "Yalp" bezeichnet) hat alle Anstrengungen unternommen, um die Richtigkeit dieser Installationsanleitung zu gewährleisten.

Yalp übernimmt keine Haftung für eventuelle Ungenauigkeiten oder Auslassungen in dieser Installationsanleitung.

Yalp gibt keine Zusicherungen oder Garantien in Bezug auf diese Installationsanleitung oder in Bezug auf die hierin beschriebenen Produkte.

Yalp haftet nicht für direkte, indirekte oder zufällige Schäden, Verluste, Kosten oder Ausgaben, die sich aus der Verwendung dieser Installationsanleitung oder der darin beschriebenen Produkte ergeben oder damit zusammenhängen.

Wenn weitere Informationen gewünscht werden oder Probleme auftreten, die nicht ausreichend

behandelt werden, oder wenn Sie Informationen in dieser Installationsanleitung für falsch, irreführend oder unvollständig halten, würden wir uns sehr über Ihre Kommentare und Vorschläge freuen.

**WARNING** Wichtige Information! Die Nichtbeachtung dieses Dokuments kann zu schweren Verletzungen und/oder Schäden am Produkt führen.

**WARNING** Lesen Sie diese Installationsanleitung sorgfältig und vollständig durch, bevor Sie das Produkt installieren

**WARNING** Die Installation darf nur von einer zertifizierten Person (NEN1010) durchgeführt werden

**WARNING** Das Stromkabel muss an eine separate Gruppe mit einem 30mA Erdungsleckschalter und einer 10A oder 16A Sicherung angeschlossen werden

Befolgen Sie jeden Installationsschritt sorgfältig

Verwenden Sie bei der Installation dieses Produkts Ihren gesunden Menschenverstand

Kontaktieren Sie uns, wenn Sie Zweifel an der Installation haben

Bewahren Sie dieses Handbuch zum späteren Nachschlagen auf

EN

NL

DE

## FUNKTIONEN UND TEILE

### PRODUKTEIGENSCHAFTEN

Beschreibung	Metrisch	Imperiaal
<i>Modell</i>		
Modell	Yalp Sona	
Model nr.	YA3500	
Herkunftsland	Die Niederlande	
Transport		
Material der Palette	Kiefernholz	
Palette Abmessungen (L x B x H)	4.90x1.20x2.35 m	193x48x93"
Gesamtgewicht	875 kg	1929 lbs



Installeirter Sona (L x B x H)	4.965x3.800x3.782 m	195.5x149.6x148.9"
Sona kunstrasen Rolle	Ø3900mm	Ø153.5"
Durchmesser vertiefte Boden	Ø3800mm	Ø149.6"
Tiefen Boden für Kunstrasen	-20 mm	0.8"
<b>Gewicht</b>		
Netto gewicht Sona	590 kg	1300 lbs
<b>Energieverbrauch</b>		
Anschlusswert	100-240 V ~. 50/ 60 Hz. Max. 150W	
Ausgangswert	12V DC	
<b>Energieverbrauch</b>		
Eingesetzte Energie (Durchschnitt)	3,4W	
Leistung im Betrieb mit Lichtset (Durchschnitt)	23W	
Leistung im Leerlauf (standby)	3,2W	
Leistung im Schlaf	3,2W	
<b>Verbindung .</b>		
Internetverbindung	3G Modem mtt data sim Karte	
<b>Sicherheit</b>		
Gebrauchstemperatur	-20 to +40 °C	-4 to +104 °F
Lagertemperatur	0-30 °C	32 to +86 °F
Operationelle Höhe	<2000 m	<6562 ft
IP klass	IP54	

## NORMEN

### Normen

International

IEC 62368-1 (Electronische Sicherheit)

Europa

NEN-EN 1176:2019

CE

EN-62368-1

USA

FCC

UL62368-1

EN

NL

DE

Canada

CAN ICES-003

CSA C22.2 62368-1

## STÜCKLISTE

<b>Nummer</b>	<b>Umschreibung</b>	<b>Stuckzahl</b>	<b>Material</b>	<b>Nachbearbeitung</b>
199-017	Seitenwand mit Bedienknopf	1	SS304	Pulverschichtet
199-024	Seitenwand	1	SS304	Pulverschichtet
199-101	Bogen Rahmen	2	FE360/SS304	Pulverschichtet
199-111	Polyester Abdeckkappen	2	Polyester	-
199-221	L klem	12	FE360	Thermisch verzinkt + Pulverschichtet
199-231	Einstellplatte	6	FE360	Thermisch verzinkt
199-320	UFO Kamerascheibe	1	Electronics	-
199-501	Kunstrasen Bodenbelag	1	Kunstrasen	-
100-235	Anker	6	FE360	Thermisch verzinkt
100-507	Transparentes Kit	1	-	-
3200-910	Mal	2	Kiefernholz	-
100-213	Bolkopbout M10x30	14	SS304	Lubocoat
Bit TX45	Torx-Bit	1	-	-
Hand TX45	Torx handschlüssel	1	-	-
100-240	Sechskantschraube M8x20	4	FE360	Thermisch verzinkt
100-243	Sechskantschraube M8x40	12	FE360	Thermisch verzinkt
100-245	Sechskantschraube M10x50	3	FE360	Thermisch verzinkt
100-247	Sicherungsmutter M10	3	FE360	Thermisch verzinkt
100-275	Mutter M20	6	FE360	Thermisch verzinkt
100-276	Mutter M8	4	FE360	Thermisch verzinkt
100-281	Unterlegscheibe M8	12	FE360	Thermisch verzinkt
100-282	Unterlegscheibe M10	6	FE360	Thermisch verzinkt
100-199	Carrosseriering M20	6	FE360	Thermisch verzinkt

## MATERIALIEN NICHT ENTHALTEN

Umschreibung	Metrisch	Imperial
Gabelschlüssel	13 mm	1/4
Gabelschlüssel	17 mm	3/8
Gabelschlüssel	30 mm	3/4
Akku-Schrauber	-	-
Sechskant-Bit	M8	1/4
Sechskant-Bit	M10	3/8
Bagger	-	-
Kabelisolierer	-	-
Messband	-	-
Flachschraubendreher	-	-
Stanley-Messer	-	-
Besen	-	-
Äquator	-	-
Kreuzschraubendreher	PH2	-
Füllsand	#30 Silica rund 0.2-1mm	#30 Silica rund 0.008-0.04"
Bodenmontage		
Schnell trocknender Beton (C20/C25 NEN -EN206-1/-8005)	800 kg	1764 lbs
Montage		
Schlagbohrmaschine	-	-
Betonschneider	-	-
Chemischer Anker (4000N) z.B. Hilti HIT 170 mit 8,8er Anker M20 (in Kombination mit >	-	-

## A VORBEREITUNG

### A.1 Hinweise zum Transport

**WARNING** Die Nichtbeachtung der entsprechenden Vorsichtsmaßnahmen kann zu Unfällen und/oder Schäden führen.

**WARNING** Beachten Sie bei der Verwendung von schwerem Gerät die Sicherheitshinweise des Herstellers.

**WARNING** Reparieren Sie niemals einen Defekt ohne Rücksprache mit Yalp.

**WARNING** Ersetzen Sie niemals Teile durch Nicht-Originalteile von Yalp. Das Yalp-Produkt wurde als Gesamtprodukt geprüft, wobei die Teile sorgfältig ausgewählt wurden, um Sicherheit und Qualität zu gewährleisten. A. Vorbereitung

**CAUTION** Diejenigen, die das Produkt transportieren oder installieren, sollten die erforderliche Schutzausrüstung und Kleidung tragen.

- Überprüfen Sie vor dem Transport den Karton und die Palette auf Beschädigungen und/oder lose Teile.
- Die Verwendung von (schweren) Geräten sollte von einer zertifizierten Person durchgeführt werden
- Transportieren Sie das Produkt immer in aufrechter Position

- Verwenden Sie für den Transport immer die mitgelieferte Palette und das Transportmaterial
- Für den sicheren Transport des Produkts kann zusätzliche Ausrüstung erforderlich sein
- Stellen Sie sicher, dass das verwendete Material dem Gewicht und der Größe des Produkts gewachsen ist
- Packen Sie das Produkt so nah wie möglich am endgültigen Installationsort aus.

#### **A.2** Abmessungen eines installierten Sona

#### **A.3** Sona-Teile

**CAUTION** Diejenigen, die das Produkt auspacken, sollten die erforderliche Schutzausrüstung und Kleidung tragen.

**CAUTION** Packen Sie das Produkt erst aus, wenn es am endgültigen Installationsort angekommen ist, um Beschädigungen zu vermeiden.

- Verwenden Sie einen Gabelstapler zum Be- und Entladen der Paletten
- Verwenden Sie einen Kreuzschlitzschraubendreher (nicht im Lieferumfang enthalten), um den Holzkasten zu öffnen
- Packen Sie das Produkt in einer trockenen Umgebung aus
- Überprüfen Sie das Produkt beim Auspacken auf Schäden und fehlende Teile
- Kabel auf Beschädigung prüfen
- Wiederverwendung und Recycling des Verpackungsmaterials auf die richtige Weise

**A.4** Stellen Sie sicher, dass der Abstand zwischen Sona und anderen festen Objekten mindestens 1,5 Meter beträgt.

**A.5** Stellen Sie den Sona nicht in der Nähe von Bäumen oder anderen sich schnell bewegenden

Objekten auf. Sich bewegende Schatten beeinträchtigen den Betrieb der Kamera und behindern den optimalen Betrieb des Sona.

**A.6** Das Netzkabel wird an der Basis des Bogens eingeführt, wo sich auch der Taster befinden wird. Stellen Sie sicher, dass das Netzkabel eine Überlänge von 2 Metern hat. Das Kabel sollte mindestens 60 cm tief sein.

**WARNING** Das Stromkabel zum Gerät muss in einer separaten Gruppe im Zählerschrank mit einem 30mA-RCD abgesichert werden, der mit einer 10A- oder 16A-Sicherung ausgestattet ist.

**A.7** Schalten Sie vor Beginn der Installation die Stromversorgung aus.

**A.8** Bereiten Sie den Standort des Sona vor. Ein Boden (Cunet) für den Sona-Boden mit der richtigen Basis und der Steckdose an der richtigen Position relativ zum Cunet. Verwenden Sie die Schablone, um die richtige Position zu bestimmen.

**A.9** Bereiten Sie, falls erforderlich, den Boden vor:

- Stellen Sie sicher, dass die Oberfläche in alle Richtungen eben ist
- Bestimmen Sie die Bodenhöhe (Nullniveau) des Untergrunds. Dies ist der Bezugspunkt für alle anderen Messungen
- Sorgen Sie für eine ausreichende Entwässerung.

**A.10** Wählen Sie den Installationstyp, der für die Oberfläche geeignet ist, auf der Sona installiert werden soll.

- Bodenmontage (im vorhandenen Boden): weiter mit Teil B
- Aufbaumontage (auf vorhandener Oberfläche): weiter mit Teil C

**WARNING** Eine Aufputzmontage ist nur möglich, wenn der Untergrund aus mindestens 15 cm Beton guter Qualität (mindestens C20) besteht.

## **B. BODENMONTAGE**

**NOTICE** Stellen Sie sicher, dass alle Vorbereitungen wie in Abschnitt A beschrieben getroffen werden.

**B.1** Graben Sie die 2 Löcher für die Dübel mit den angegebenen Maßen. Stellen Sie sicher, dass das Netzkabel in Position ist.

**B.2** Richten Sie die mitgelieferten Schablonen nach den in der Zeichnung angegebenen Maßen aus.

**B.3** Montieren Sie die 6 Dübel gemäß der Zeichnung in den Formen.

**B.4** Gießen Sie den Beton auf die angegebene Höhe und warten Sie, bis er ausgehärtet ist. Eine

Mutter und eine Unterlegscheibe verbleiben im Beton, dies wurde bei den Zahlen berücksichtigt.

**B.5** Entfernen Sie die oberen Muttern und Unterlegscheiben und nehmen Sie dann die Formen ab.

**NOTICE** Setzen Sie die Installation bei Schritt D.1 fort.

## C. OBERFLÄCHENMONTAGE

**NOTICE** Stellen Sie sicher, dass alle Vorbereitungen wie in Kapitel A beschrieben getroffen sind.

**C.1** Richten Sie die Formen gemäß der Zeichnung aus.

**C.2** Bohren Sie drei Löcher pro Schablone entsprechend den Anforderungen der zu verwendenden chemischen Dübel.

**C.3** Entfernen Sie die Form und installieren Sie die chemischen Dübel gemäß den Anweisungen des Herstellers.

## D. INSTALLATION

**CAUTION** Diejenigen, die dieses Produkt installieren, sollten angemessene Schutzausrüstung und Kleidung tragen.

**D.1** Entfernen Sie die Polyesterkappen von der Bogenbaugruppe, und entfernen Sie das Verpackungsmaterial.

**D.2** Bringen Sie an jedem Anker eine Mutter an, auf der sich eine Einstellplatte befindet.

**D.3** Heben Sie ein Stahlbogenprofil mit dem Kran an und setzen Sie es auf die Anker ab. Führen Sie das Netzkabel durch die angegebene Öffnung. Sichern Sie die Bogenteile mit Unterlegscheiben und Muttern, aber ziehen Sie sie noch nicht ganz fest.

**NOTICE** Stützen Sie die Bogenteile ab, bis sie oben zusammengefügt sind.

**D.4** Heben Sie das andere Bogenteil an und senken Sie es auf die Anker ab. Sichern Sie auch diesen, aber ziehen Sie ihn noch nicht ganz fest.

**D.5** Richten Sie die Oberseiten der Bogeneinheiten bündig zueinander aus, indem Sie die Justierbolzen an der Basis verwenden.

**D.6** Verbinden Sie die Bogenteile, aber ziehen Sie sie noch nicht ganz fest.

**D.7** Montieren Sie die Polyesterhauben, indem Sie sie über die Stahlbügelprofile anheben und in Position absenken.

**D.8** Befestigen Sie die Polyesterkappen mit den L-Klammern am Stahlrahmen. Drehen Sie diese in die entsprechenden Langlöcher und sichern Sie sie mit einer Schraube.

**D.9** Platzieren Sie die Bogenteile im richtigen Abstand zueinander.

**D.10** Ziehen Sie alle Schrauben/Mutterverbindungen im oberen und unteren Bereich des Bogenrahmens fest.

**D.11** Verbinden Sie auch die Polyesterhauben mit der Oberseite des Rahmens.

**D.12** Verbinden Sie die Lautsprecherkabel im oberen Teil des Bogens miteinander.

**D.13** Nehmen Sie die Scheibe mit dem Kameramodul und senken Sie das Kabel durch den Kabelkanal zur Computerseite in den Bogenrahmen. Montieren Sie die Scheibe mit dem Kameramodul in Position.

**D.14** Verbinden Sie die Kabel der Kamera (A) und des Netzteils (B) mit dem Computer. Platzieren Sie die Seitenplatte mit der montierten Taste in der Nähe des Computers und schließen Sie schließlich die Taste (C) an.

**WARNING** Die Elektroinstallation muss von einem zertifizierten Installateur gemäß den regionalen Richtlinien zur sicheren Installation von elektrischen Geräten (z. B. NEN 1010) durchgeführt werden.

**WARNING** Schalten Sie die Stromversorgung aus, bevor Sie Kabel anschließen. Das Anschließen von Kabeln ohne Ausschalten der Stromversorgung kann zu Schäden am Produkt oder zu Gesundheitsschäden (elektrischer Schlag) führen.

**NOTICE** Achten Sie auf den korrekten Anschluss des Plus- und Minuspols.

EN

NL

DE

**D.15** Montieren Sie die Seitenabdeckungen.

**D.16** Schließen Sie die Naht an der Oberseite des Firstes mit transparentem Dichtmittel, um den Sona wasserdicht zu machen.

**D.17** Schließen Sie das Netzteil an, um den Sona mit Strom zu versorgen.

**NOTICE** Besuchen Sie [my.yalp.com](http://my.yalp.com) und melden Sie sich für Online-Einstellungen, Service und Statistiken an.

**D.18** Bringen Sie den Sona-Boden wie abgebildet in Position.

**NOTICE** Platzieren Sie die Zahl "2" auf der Tastenseite des Bogens.

**D.19** Schneiden Sie den Kunstrasenboden auf die richtige Größe zu.

**D.20** Geben Sie den Füllsand (#30 Quarzsand, 25kg/m<sup>2</sup>) hinzu und verteilen Sie ihn gleichmäßig mit einem Besen oder einer Maschine auf dem Boden.

**D.21** Starten Sie ein Spiel und machen Sie einen Freudentanz unter der Sona!

## SERVICE

### UNTERSTÜTZUNG

Für Fragen, Anmerkungen oder Hilfe können Sie sich jederzeit an die Yalp-Zentrale wenden:

Yalp  
Nieuwenkampsmaten 12  
7472 DE Goor  
Die Niederlande  
+31 (0) 547 289 410  
[support@yalp.com](mailto:support@yalp.com)

Kontaktinformationen zu Yalp-Vertriebspartnern oder Niederlassungen finden Sie auf [Yalp.com](http://Yalp.com) oder in der Liste der Vertriebspartner unter [www.yalp.com](http://www.yalp.com).

### MANUELLER NEUSTART (POWER CYCLE)

- Schalten Sie das Gerät aus
- 30 Sekunden warten
- Schalten Sie den Strom wieder ein
- Warten Sie, bis das Gerät hochgefahren und online ist (Dauer: ca. 5 Minuten).

**NOTICE** Verwenden Sie keine externe Zeitschaltuhr, um das Gerät automatisch ein- und auszuschalten. Falls gewünscht, verwenden Sie die Online-Optionen in My Yalp, um das Gerät ein- und auszuschalten.

### REINIGUNG UND INSTANDHALTUNG

**WARNING** Befolgen Sie bei der Wartung des Produkts genau die Anweisungen in diesem Abschnitt. Die Nichtbeachtung dieser Anweisungen kann zu schweren Verletzungen oder Schäden führen.

**WARNING** Stellen Sie immer sicher, dass das Produkt ausgeschaltet ist, bevor Sie Inspektionen oder Wartungsarbeiten durchführen.

**WARNING** Verwenden Sie bei der Wartung des Produkts nur identische Ersatzteile. Die Verwendung von nicht autorisierten Teilen kann zu schweren Verletzungen oder Schäden führen.

- Reinigen Sie das Produkt mindestens zweimal pro Jahr mit milder Seife und einem nicht kratzenden Tuch
- Behandeln Sie die Polyesterhauben jedes Jahr mit Autowachs (Turtle Wax), um eine schöne Oberfläche zu erhalten
- Das Produkt sollte regelmäßig auf beschädigte oder fehlende Teile überprüft werden
- Wenn Teile beschädigt sind oder fehlen, sollte das Produkt abgeklemmt und die Teile korrigiert, repariert oder ersetzt werden, um Verletzungen zu vermeiden
- Bei Flugrost: reinigen, abschleifen und neu lackieren

- Ziehen Sie die Schrauben alle 6 Monate nach, um lose Schrauben zu vermeiden

## REINIGUNG UND INSTANDHALTUNG KUNSTRASEN

- Wischen Sie den Boden regelmäßig mit einem harten Besen
- Hält das Gras frei von Steinen, Ästen, Blättern etc.
- Alle Blätter entfernen
- Verwenden Sie sauberes Wasser, um Schmutz zu entfernen (wie Getränke, Eis, Süßigkeiten usw.)

## UMZUG

### DEMONTAGE

**WARNING** Stellen Sie sicher, dass das Produkt ausgeschaltet ist, um einen Stromschlag zu vermeiden.

**WARNING** Die Demontage sollte von einem zertifizierten Installateur gemäß den regionalen Richtlinien zur sicheren Demontage von Elektrogeräten (z. B. NEN 1010) durchgeführt werden.

**WARNING** Schützen Sie die Teile nach der Demontage und beim Transport mit geeigneten Materialien.

**NOTICE** Wenn das Produkt an einem anderen Ort wieder eingebaut werden soll, prüfen Sie alle demontierten Teile, ob sie wiederverwendet werden können. Erforderliche Ersatzteile können separat bestellt werden.

Bitte kontaktieren Sie uns für Unterstützung.

### ENTSORGUNG

Wenn Sie Unterstützung bei der Entsorgung des Produkts benötigen, nehmen Sie bitte Kontakt

mit uns auf und erkundigen Sie sich nach unseren Leistungen und möglichen Kosten.

### RECYCLING

Achten Sie bei der Entsorgung darauf, dass alle Teile des Produkts einer sinnvollen und ordnungsgemäßen Wiederverwertung zugeführt werden. Um dieses Produkt zu

recyclen, kontaktieren Sie uns bitte, um das Produkt zurückzusenden. Wir recyceln dann das gebrauchte Produkt in einer Weise, die unseren Nachhaltigkeitsrichtlinien entspricht.

## GEWÄHRLEISTUNGS- UND SERVICEBEDINGUNGEN

Dokumente zu Garantie- und Servicebedingungen für dieses Produkt, MyYalp, Inhalte und Software finden Sie unter [store.yalp.com/downloads](https://store.yalp.com/downloads).

EN

NL

DE

EN

NL

DE







**Made in the Netherlands**

YA3500-210723